

## 써포트 다리 · 미끄럼 방지

22593.2680



### 제품 설명

써포트 다리는 일반적으로 조절 다리로도 사용 가능하다.  
고무 캡이 있는 이 버전은 민감한 지지 표면을 보호하고 미끄럼이 방지된다.  
플레이트는 나사산 판과 너트에 스테인레스 스틸 고정 나사에 의해 접착 및 고정되어 있다.

### 재질

#### 고무 캡

- 고무, 검정색

#### 너트

- 스테인레스 스틸 1.4305

#### 잠금 너트

- 스테인레스 스틸 A2, ISO 4032

#### 패드

- 스테인레스 스틸 1.4301, 진동 연마

### 더 많은 정보

#### 추가 제품

- 써포트 다리

### 그림



그림 1



그림 2

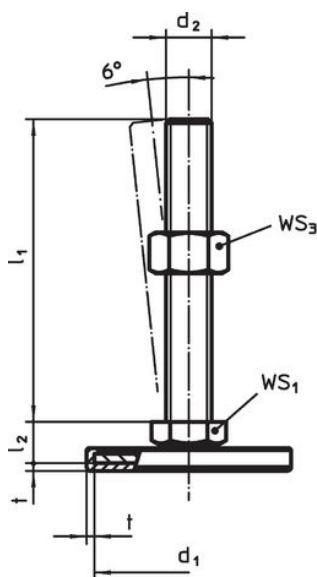

그림 3

### 주문 정보

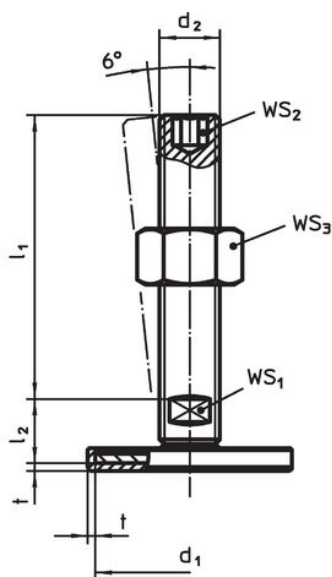
d <sub>1</sub>	d <sub>2</sub>	치수			WS <sub>1</sub>	[g]	제품 번호
		l <sub>1</sub>	h <sub>2</sub>	t			
암나사 타입 - 그림 3, 스테인리스 스틸							
80	M16	38	16	2	22	209	22593.2680

## 규정 준수

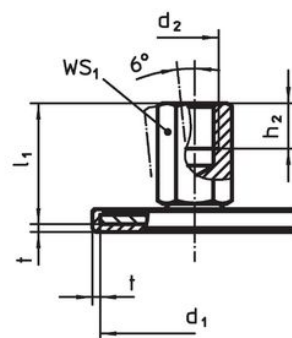
### RoHS 준수

지침 2011/65/EU 및 지침 2015/863 준수

### SVHC재질을 미포함

0.1% w/w 이상 함유된 SVHC 물질 없음 - 2024년 1월 23일 SVHC 목록.

### 식수안전 및 독성물질 관리법 물질을 포함하지 않음

식수안전 및 독성물질 관리법 물질들이 포함되어 있지 않음

<https://www.P65Warnings.ca.gov/>

### 분쟁 광물 포함하지 않음

이 제품은 탄탈륨, 주석, 금 또는 텅스텐 등 민주 공화국 또는 인접 국가에서 "분쟁 광물"로 지정된 물질을 포함하지 않습니다.