

ボールロックピン・単動式- NAS / MS17984準拠 EH 4210.



製品説明

MS17984 / NAS1333 - 1343 のボールロックピンは、素早い連結、ロック、調整、交換、確保に使われています。簡単にワンタッチで、取付取外しを頻繁に行う場所を確実に固定します。フライト・ピン (クイックリリース・ピン) は航空規格MS / NAS に基づいて製作され、NAS 1332に基づいて品質検査されています。

表面処理:

- いずれの部品も材質はステンレス鋼で、アメリカ合衆国のAMS2700規格に準じて不動態化処理を行っています。
- いずれの部品も材質はアルミニウムで、アメリカ合衆国の国防省MIL-A-8625規格に準じて陽極酸化処理を行っています。

熱処理:

- スリーブ: ロックウェル硬さ最低40 (AMS2759規格、条件H900による)
- ピン: ロックウェル硬さ最低40 (AMS2759規格、条件H900による)
- ボール: ロックウェル硬さ最低58-62 (AMS2759規格)

材質

本体

- 析出硬化ステンレス鋼、防錆処理 - CRES 17-4PH (仕様 AMS5643)

ドイツ語: ピン

- 析出硬化ステンレス鋼、防錆処理 - CRES 17-4PH (仕様 AMS5643)

バネ

- ステンレス鋼、防錆処理 - CRES 302 (仕様 ASTM-A-313)

ハンドル

- アルミニウム製、黒色アルマイト処理 - Alum.Alloy 380 (仕様 ASTM B85/B85)
- 3/8インチから - アルミニウム、黒アルマイト - アルミ合金6061-T6 (仕様 AMS-QQ-A200/8)

キーリング

- ステンレス鋼、防錆処理 - CRES 302 (仕様 ASTM A-313/A313M)

操作ボタン

- ステンレス鋼、防錆処理 - CRES 303 (仕様 ASTM A484/484M)

ボール

- 析出硬化ステンレス鋼、防錆処理 - CRES 440C (仕様 AMS5630)

取り扱い

自動固定式のロックボールロックピンで、簡単にロックが機能します。操作ボタンを押すと、ボールのロックが解除されます。

更なる情報

備考

他の寸法に関しては、お問い合わせください。他の径/長さの組み合わせは標準品外ですので、お問合せ下さい。

特別仕様については、お問い合わせください。



- この製品はインチ寸法で作られています。

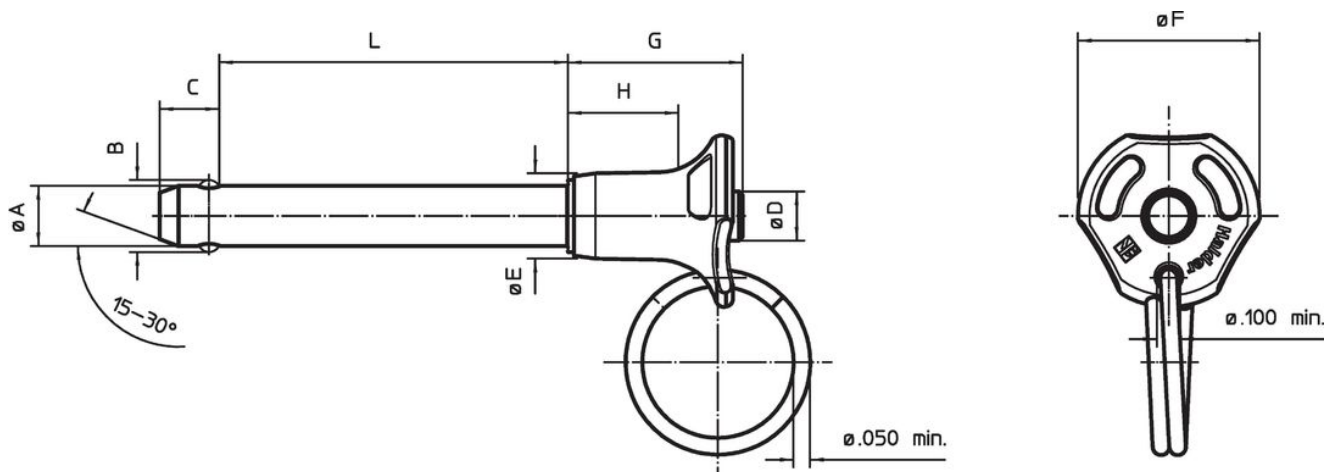

寸法図







発注情報



| 公称径 A | A min. | A max. | クラン プ長さ L +0,02 0 | 寸法 | | | | | | | | 取付穴 max. | 二面せ ん断強度 min. | 温度 | | 質量 | 標準記述 | 製品番号 |
|----------|-----------|-----------|-------------------------------|-------------|-----------------|-----------|-----------|-----------|-----------|-----------|--------|-------------|---------------------|------|------|--------------------------------|----------|------|
| | | | | B ±0,005 | C 0 -0,04 | D max. | E max. | F max. | G max. | H min. | min. | | | max. | | | | |
| [インチ] | [イ ンチ] | [イ ンチ] | [インチ] | [インチ] | | | | | | | | [インチ] | [lbf] | [°F] | | [g] | | |
| 3/16 | 0,1870 | 0,1885 | 0,3 | 0,220 | 0,26 | 0,31 | 0,44 | 0,800 | 0,83 | 0,48 | 0,1940 | 5.150 | -65 | 200 | 13,1 | MS17984C303 / NAS1333A3C03D | 4210.A03 | |
| 3/16 | 0,1870 | 0,1885 | 0,4 | 0,220 | 0,26 | 0,31 | 0,44 | 0,800 | 0,83 | 0,48 | 0,1940 | 5.150 | -65 | 200 | 13,4 | MS17984C304 / NAS1333A3C04D | 4210.A04 | |
| 3/16 | 0,1870 | 0,1885 | 0,5 | 0,220 | 0,26 | 0,31 | 0,44 | 0,800 | 0,83 | 0,48 | 0,1940 | 5.150 | -65 | 200 | 13,7 | MS17984C305 / NAS1333A3C05D | 4210.A05 | |
| 3/16 | 0,1870 | 0,1885 | 0,6 | 0,220 | 0,26 | 0,31 | 0,44 | 0,800 | 0,83 | 0,48 | 0,1940 | 5.150 | -65 | 200 | 14,1 | MS17984C306 / NAS1333A3C06D | 4210.A06 | |
| 3/16 | 0,1870 | 0,1885 | 0,7 | 0,220 | 0,26 | 0,31 | 0,44 | 0,800 | 0,83 | 0,48 | 0,1940 | 5.150 | -65 | 200 | 14,4 | MS17984C307 / NAS1333A3C07D | 4210.A07 | |
| 3/16 | 0,1870 | 0,1885 | 0,8 | 0,220 | 0,26 | 0,31 | 0,44 | 0,800 | 0,83 | 0,48 | 0,1940 | 5.150 | -65 | 200 | 14,8 | MS17984C308 / NAS1333A3C08D | 4210.A08 | |
| 3/16 | 0,1870 | 0,1885 | 1,0 | 0,220 | 0,26 | 0,31 | 0,44 | 0,800 | 0,83 | 0,48 | 0,1940 | 5.150 | -65 | 200 | 15,4 | MS17984C310 / NAS1333A3C10D | 4210.A10 | |
| 3/16 | 0,1870 | 0,1885 | 1,1 | 0,220 | 0,26 | 0,31 | 0,44 | 0,800 | 0,83 | 0,48 | 0,1940 | 5.150 | -65 | 200 | 15,8 | MS17984C311 / NAS1333A3C11D | 4210.A11 | |
| 3/16 | 0,1870 | 0,1885 | 1,2 | 0,220 | 0,26 | 0,31 | 0,44 | 0,800 | 0,83 | 0,48 | 0,1940 | 5.150 | -65 | 200 | 16,1 | MS17984C312 / NAS1333A3C12D | 4210.A12 | |
| 3/16 | 0,1870 | 0,1885 | 1,3 | 0,220 | 0,26 | 0,31 | 0,44 | 0,800 | 0,83 | 0,48 | 0,1940 | 5.150 | -65 | 200 | 16,5 | MS17984C313 / NAS1333A3C13D | 4210.A13 | |
| 3/16 | 0,1870 | 0,1885 | 1,4 | 0,220 | 0,26 | 0,31 | 0,44 | 0,800 | 0,83 | 0,48 | 0,1940 | 5.150 | -65 | 200 | 16,8 | MS17984C314 / NAS1333A3C14D | 4210.A14 | |
| 3/16 | 0,1870 | 0,1885 | 1,5 | 0,220 | 0,26 | 0,31 | 0,44 | 0,800 | 0,83 | 0,48 | 0,1940 | 5.150 | -65 | 200 | 17,1 | MS17984C315 / NAS1333A3C15D | 4210.A15 | |
| 3/16 | 0,1870 | 0,1885 | 1,6 | 0,220 | 0,26 | 0,31 | 0,44 | 0,800 | 0,83 | 0,48 | 0,1940 | 5.150 | -65 | 200 | 17,5 | MS17984C316 / NAS1333A3C16D | 4210.A16 | |
| 3/16 | 0,1870 | 0,1885 | 1,8 | 0,220 | 0,26 | 0,31 | 0,44 | 0,800 | 0,83 | 0,48 | 0,1940 | 5.150 | -65 | 200 | 18,2 | MS17984C318 / NAS1333A3C18D | 4210.A18 | |
| 3/16 | 0,1870 | 0,1885 | 2,0 | 0,220 | 0,26 | 0,31 | 0,44 | 0,800 | 0,83 | 0,48 | 0,1940 | 5.150 | -65 | 200 | 18,8 | MS17984C320 / NAS1333A3C20D | 4210.A20 | |
| 3/16 | 0,1870 | 0,1885 | 2,2 | 0,220 | 0,26 | 0,31 | 0,44 | 0,800 | 0,83 | 0,48 | 0,1940 | 5.150 | -65 | 200 | 19,5 | MS17984C322 / NAS1333A3C22D | 4210.A22 | |
| 3/16 | 0,1870 | 0,1885 | 2,8 | 0,220 | 0,26 | 0,31 | 0,44 | 0,800 | 0,83 | 0,48 | 0,1940 | 5.150 | -65 | 200 | 21,6 | MS17984C328 / NAS1333A3C28D | 4210.A28 | |
| 3/16 | 0,1870 | 0,1885 | 3,0 | 0,220 | 0,26 | 0,31 | 0,44 | 0,800 | 0,83 | 0,48 | 0,1940 | 5.150 | -65 | 200 | 22,2 | MS17984C330 / NAS1333A3C30D | 4210.A30 | |
| 3/16 | 0,1870 | 0,1885 | 4,3 | 0,220 | 0,26 | 0,31 | 0,44 | 0,800 | 0,83 | 0,48 | 0,1940 | 5.150 | -65 | 200 | 27,0 | MS17984C343 / NAS1333A3C43D | 4210.A43 | |
| 1/4 | 0,2470 | 0,2485 | 0,4 | 0,289 | 0,29 | 0,31 | 0,44 | 0,800 | 0,89 | 0,48 | 0,2540 | 9.200 | -65 | 200 | 14,8 | MS17984C403 / NAS1334A3C03D | 4210.B03 | |
| 1/4 | 0,2470 | 0,2485 | 0,4 | 0,289 | 0,29 | 0,31 | 0,44 | 0,800 | 0,89 | 0,48 | 0,2540 | 9.200 | -65 | 200 | 15,5 | MS17984C404 / NAS1334A3C04D | 4210.B04 | |
| 1/4 | 0,2470 | 0,2485 | 0,5 | 0,289 | 0,29 | 0,31 | 0,44 | 0,800 | 0,89 | 0,48 | 0,2540 | 9.200 | -65 | 200 | 16,1 | MS17984C405 / NAS1334A3C05D | 4210.B05 | |
| 1/4 | 0,2470 | 0,2485 | 0,6 | 0,289 | 0,29 | 0,31 | 0,44 | 0,800 | 0,89 | 0,48 | 0,2540 | 9.200 | -65 | 200 | 16,7 | MS17984C406 / NAS1334A3C06D | 4210.B06 | |
| 1/4 | 0,2470 | 0,2485 | 0,7 | 0,289 | 0,29 | 0,31 | 0,44 | 0,800 | 0,89 | 0,48 | 0,2540 | 9.200 | -65 | 200 | 17,3 | MS17984C407 / NAS1334A3C07D | 4210.B07 | |
| 1/4 | 0,2470 | 0,2485 | 0,8 | 0,289 | 0,29 | 0,31 | 0,44 | 0,800 | 0,89 | 0,48 | 0,2540 | 9.200 | -65 | 200 | 17,9 | MS17984C408 / NAS1334A3C08D | 4210.B08 | |
| 1/4 | 0,2470 | 0,2485 | 0,9 | 0,289 | 0,29 | 0,31 | 0,44 | 0,800 | 0,89 | 0,48 | 0,2540 | 9.200 | -65 | 200 | 18,5 | MS17984C409 / NAS1334A3C09D | 4210.B09 | |
| 1/4 | 0,2470 | 0,2485 | 1,0 | 0,289 | 0,29 | 0,31 | 0,44 | 0,800 | 0,89 | 0,48 | 0,2540 | 9.200 | -65 | 200 | 19,1 | MS17984C410 / NAS1334A3C10D | 4210.B10 | |
| 1/4 | 0,2470 | 0,2485 | 1,1 | 0,289 | 0,29 | 0,31 | 0,44 | 0,800 | 0,89 | 0,48 | 0,2540 | 9.200 | -65 | 200 | 19,8 | MS17984C411 / NAS1334A3C11D | 4210.B11 | |
| 1/4 | 0,2470 | 0,2485 | 1,2 | 0,289 | 0,29 | 0,31 | 0,44 | 0,800 | 0,89 | 0,48 | 0,2540 | 9.200 | -65 | 200 | 20,4 | MS17984C412 / NAS1334A3C12D | 4210.B12 | |
| 1/4 | 0,2470 | 0,2485 | 1,3 | 0,289 | 0,29 | 0,31 | 0,44 | 0,800 | 0,89 | 0,48 | 0,2540 | 9.200 | -65 | 200 | 21,0 | MS17984C413 / NAS1334A3C13D | 4210.B13 | |

| 公称径 A | A min. | A max. | クラン プ長さ L +0,02 0 | 寸法 | | | | | | | | 取付穴 max. | 二面せ ん断強度 min. |  min. max. | |  [g] | 標準記述 | 製品番号 |
|----------|-----------|-----------|-------------------------------|-------------|-----------------|-----------|-----------|-----------|-----------|-----------|--------|-------------|---------------------|--|------|--|----------|------|
| | | | | B ±0,005 | C 0 -0,04 | D max. | E max. | F max. | G max. | H min. | [インチ] | | | [lbF] | [°F] | | | |
| [インチ] | [イ ンチ] | [イ ンチ] | [インチ] | [インチ] | | | | | | | | [インチ] | | | | | | |
| 1/4 | 0,2470 | 0,2485 | 1,4 | 0,289 | 0,29 | 0,31 | 0,44 | 0,800 | 0,89 | 0,48 | 0,2540 | 9.200 | -65 | 200 | 21,6 | MS17984C414 / NAS1334A3C14D | 4210.B14 | |
| 1/4 | 0,2470 | 0,2485 | 1,5 | 0,289 | 0,29 | 0,31 | 0,44 | 0,800 | 0,89 | 0,48 | 0,2540 | 9.200 | -65 | 200 | 22,2 | MS17984C415 / NAS1334A3C15D | 4210.B15 | |
| 1/4 | 0,2470 | 0,2485 | 1,6 | 0,289 | 0,29 | 0,31 | 0,44 | 0,800 | 0,89 | 0,48 | 0,2540 | 9.200 | -65 | 200 | 22,8 | MS17984C416 / NAS1334A3C16D | 4210.B16 | |
| 1/4 | 0,2470 | 0,2485 | 1,7 | 0,289 | 0,29 | 0,31 | 0,44 | 0,800 | 0,89 | 0,48 | 0,2540 | 9.200 | -65 | 200 | 23,4 | MS17984C417 / NAS1334A3C17D | 4210.B17 | |
| 1/4 | 0,2470 | 0,2485 | 1,8 | 0,289 | 0,29 | 0,31 | 0,44 | 0,800 | 0,89 | 0,48 | 0,2540 | 9.200 | -65 | 200 | 24,1 | MS17984C418 / NAS1334A3C18D | 4210.B18 | |
| 1/4 | 0,2470 | 0,2485 | 1,9 | 0,289 | 0,29 | 0,31 | 0,44 | 0,800 | 0,89 | 0,48 | 0,2540 | 9.200 | -65 | 200 | 24,7 | MS17984C419 / NAS1334A3C19D | 4210.B19 | |
| 1/4 | 0,2470 | 0,2485 | 2,0 | 0,289 | 0,29 | 0,31 | 0,44 | 0,800 | 0,89 | 0,48 | 0,2540 | 9.200 | -65 | 200 | 25,3 | MS17984C420 / NAS1334A3C20D | 4210.B20 | |
| 1/4 | 0,2470 | 0,2485 | 2,1 | 0,289 | 0,29 | 0,31 | 0,44 | 0,800 | 0,89 | 0,48 | 0,2540 | 9.200 | -65 | 200 | 25,9 | MS17984C421 / NAS1334A3C21D | 4210.B21 | |
| 1/4 | 0,2470 | 0,2485 | 2,2 | 0,289 | 0,29 | 0,31 | 0,44 | 0,800 | 0,89 | 0,48 | 0,2540 | 9.200 | -65 | 200 | 26,5 | MS17984C422 / NAS1334A3C22D | 4210.B22 | |
| 1/4 | 0,2470 | 0,2485 | 2,3 | 0,289 | 0,29 | 0,31 | 0,44 | 0,800 | 0,89 | 0,48 | 0,2540 | 9.200 | -65 | 200 | 27,1 | MS17984C423 / NAS1334A3C23D | 4210.B23 | |
| 1/4 | 0,2470 | 0,2485 | 2,4 | 0,289 | 0,29 | 0,31 | 0,44 | 0,800 | 0,89 | 0,48 | 0,2540 | 9.200 | -65 | 200 | 27,7 | MS17984C424 / NAS1334A3C24D | 4210.B24 | |
| 1/4 | 0,2470 | 0,2485 | 2,5 | 0,289 | 0,29 | 0,31 | 0,44 | 0,800 | 0,89 | 0,48 | 0,2540 | 9.200 | -65 | 200 | 28,4 | MS17984C425 / NAS1334A3C25D | 4210.B25 | |
| 1/4 | 0,2470 | 0,2485 | 2,6 | 0,289 | 0,29 | 0,31 | 0,44 | 0,800 | 0,89 | 0,48 | 0,2540 | 9.200 | -65 | 200 | 29,0 | MS17984C426 / NAS1334A3C26D | 4210.B26 | |
| 1/4 | 0,2470 | 0,2485 | 2,8 | 0,289 | 0,29 | 0,31 | 0,44 | 0,800 | 0,89 | 0,48 | 0,2540 | 9.200 | -65 | 200 | 30,2 | MS17984C428 / NAS1334A3C28D | 4210.B28 | |
| 1/4 | 0,2470 | 0,2485 | 2,9 | 0,289 | 0,29 | 0,31 | 0,44 | 0,800 | 0,89 | 0,48 | 0,2540 | 9.200 | -65 | 200 | 30,8 | MS17984C429 / NAS1334A3C29D | 4210.B29 | |
| 1/4 | 0,2470 | 0,2485 | 3,0 | 0,289 | 0,29 | 0,31 | 0,44 | 0,800 | 0,89 | 0,48 | 0,2540 | 9.200 | -65 | 200 | 31,1 | MS17984C430 / NAS1334A3C30D | 4210.B30 | |
| 1/4 | 0,2470 | 0,2485 | 3,1 | 0,289 | 0,29 | 0,31 | 0,44 | 0,800 | 0,89 | 0,48 | 0,2540 | 9.200 | -65 | 200 | 32,0 | MS17984C431 / NAS1334A3C31D | 4210.B31 | |
| 1/4 | 0,2470 | 0,2485 | 3,3 | 0,289 | 0,29 | 0,31 | 0,44 | 0,800 | 0,89 | 0,48 | 0,2540 | 9.200 | -65 | 200 | 33,3 | MS17984C433 / NAS1334A3C33D | 4210.B33 | |
| 1/4 | 0,2470 | 0,2485 | 3,5 | 0,289 | 0,29 | 0,31 | 0,44 | 0,800 | 0,89 | 0,48 | 0,2540 | 9.200 | -65 | 200 | 34,5 | MS17984C435 / NAS1334A3C35D | 4210.B35 | |
| 1/4 | 0,2470 | 0,2485 | 4,2 | 0,289 | 0,29 | 0,31 | 0,44 | 0,800 | 0,89 | 0,48 | 0,2540 | 9.200 | -65 | 200 | 38,8 | MS17984C442 / NAS1334A3C42D | 4210.B42 | |
| 1/4 | 0,2470 | 0,2485 | 4,5 | 0,289 | 0,29 | 0,31 | 0,44 | 0,800 | 0,89 | 0,48 | 0,2540 | 9.200 | -65 | 200 | 40,6 | MS17984C445 / NAS1334A3C45D | 4210.B45 | |
| 1/4 | 0,2470 | 0,2485 | 5,0 | 0,289 | 0,29 | 0,31 | 0,44 | 0,800 | 0,89 | 0,48 | 0,2540 | 9.200 | -65 | 200 | 43,7 | MS17984C450 / NAS1334A3C50D | 4210.B50 | |
| 1/4 | 0,2470 | 0,2485 | 5,4 | 0,289 | 0,29 | 0,31 | 0,44 | 0,800 | 0,89 | 0,48 | 0,2540 | 9.200 | -65 | 200 | 46,2 | MS17984C454 / NAS1334A3C54D | 4210.B54 | |
| 5/16 | 0,3095 | 0,3110 | 0,3 | 0,375 | 0,33 | 0,31 | 0,49 | 1,135 | 0,93 | 0,48 | 0,3165 | 14.400 | -65 | 200 | 18,7 | MS17984C503 / NAS1335A3C03D | 4210.C03 | |
| 5/16 | 0,3095 | 0,3110 | 0,5 | 0,375 | 0,33 | 0,31 | 0,49 | 1,135 | 0,93 | 0,48 | 0,3165 | 14.400 | -65 | 200 | 20,6 | MS17984C505 / NAS1335A3C05D | 4210.C05 | |
| 5/16 | 0,3095 | 0,3110 | 0,6 | 0,375 | 0,33 | 0,31 | 0,49 | 1,135 | 0,93 | 0,48 | 0,3165 | 14.400 | -65 | 200 | 21,6 | MS17984C506 / NAS1335A3C06D | 4210.C06 | |
| 5/16 | 0,3095 | 0,3110 | 0,7 | 0,375 | 0,33 | 0,31 | 0,49 | 1,135 | 0,93 | 0,48 | 0,3165 | 14.400 | -65 | 200 | 22,5 | MS17984C507 / NAS1335A3C07D | 4210.C07 | |
| 5/16 | 0,3095 | 0,3110 | 0,8 | 0,375 | 0,33 | 0,31 | 0,49 | 1,135 | 0,93 | 0,48 | 0,3165 | 14.400 | -65 | 200 | 23,4 | MS17984C508 / NAS1335A3C08D | 4210.C08 | |
| 5/16 | 0,3095 | 0,3110 | 0,9 | 0,375 | 0,33 | 0,31 | 0,49 | 1,135 | 0,93 | 0,48 | 0,3165 | 14.400 | -65 | 200 | 24,0 | MS17984C509 / NAS1335A3C09D | 4210.C09 | |
| 5/16 | 0,3095 | 0,3110 | 1,0 | 0,375 | 0,33 | 0,31 | 0,49 | 1,135 | 0,93 | 0,48 | 0,3165 | 14.400 | -65 | 200 | 25,3 | MS17984C510 / NAS1335A3C10D | 4210.C10 | |
| 5/16 | 0,3095 | 0,3110 | 1,2 | 0,375 | 0,33 | 0,31 | 0,49 | 1,135 | 0,93 | 0,48 | 0,3165 | 14.400 | -65 | 200 | 27,2 | MS17984C512 / NAS1335A3C12D | 4210.C12 | |

| 公称径 A | A min. | A max. | クラン プ長さ L +0,02 0 | 寸法 | | | | | | | | 取付穴 max. | 二面せ ん断強度 min. |  min. max. | |  [g] | 標準記述 | 製品番号 |
|----------|-----------|-----------|-------------------------------|-------------|-----------------|-----------|-----------|-----------|-----------|-----------|--------|-------------|---------------------|--|------|--|----------|------|
| | | | | B ±0,005 | C 0 -0,04 | D max. | E max. | F max. | G max. | H min. | [インチ] | | | [lbF] | [°F] | | | |
| [インチ] | [イ ンチ] | [イ ンチ] | [インチ] | [インチ] | | | | | | | | [インチ] | [lbF] | [°F] | | [g] | | |
| 5/16 | 0,3095 | 0,3110 | 1,3 | 0,375 | 0,33 | 0,31 | 0,49 | 1,135 | 0,93 | 0,48 | 0,3165 | 14.400 | -65 | 200 | 28,2 | MS17984C513 / NAS1335A3C13D | 4210.C13 | |
| 5/16 | 0,3095 | 0,3110 | 1,4 | 0,375 | 0,33 | 0,31 | 0,49 | 1,135 | 0,93 | 0,48 | 0,3165 | 14.400 | -65 | 200 | 29,1 | MS17984C514 / NAS1335A3C14D | 4210.C14 | |
| 5/16 | 0,3095 | 0,3110 | 1,5 | 0,375 | 0,33 | 0,31 | 0,49 | 1,135 | 0,93 | 0,48 | 0,3165 | 14.400 | -65 | 200 | 30,1 | MS17984C515 / NAS1335A3C15D | 4210.C15 | |
| 5/16 | 0,3095 | 0,3110 | 1,6 | 0,375 | 0,33 | 0,31 | 0,49 | 1,135 | 0,93 | 0,48 | 0,3165 | 14.400 | -65 | 200 | 31,0 | MS17984C516 / NAS1335A3C16D | 4210.C16 | |
| 5/16 | 0,3095 | 0,3110 | 1,7 | 0,375 | 0,33 | 0,31 | 0,49 | 1,135 | 0,93 | 0,48 | 0,3165 | 14.400 | -65 | 200 | 32,0 | MS17984C517 / NAS1335A3C17D | 4210.C17 | |
| 5/16 | 0,3095 | 0,3110 | 1,8 | 0,375 | 0,33 | 0,31 | 0,49 | 1,135 | 0,93 | 0,48 | 0,3165 | 14.400 | -65 | 200 | 32,9 | MS17984C518 / NAS1335A3C18D | 4210.C18 | |
| 5/16 | 0,3095 | 0,3110 | 1,9 | 0,375 | 0,33 | 0,31 | 0,49 | 1,135 | 0,93 | 0,48 | 0,3165 | 14.400 | -65 | 200 | 33,8 | MS17984C519 / NAS1335A3C19D | 4210.C19 | |
| 5/16 | 0,3095 | 0,3110 | 2,0 | 0,375 | 0,33 | 0,31 | 0,49 | 1,135 | 0,93 | 0,48 | 0,3165 | 14.400 | -65 | 200 | 34,8 | MS17984C520 / NAS1335A3C20D | 4210.C20 | |
| 5/16 | 0,3095 | 0,3110 | 2,1 | 0,375 | 0,33 | 0,31 | 0,49 | 1,135 | 0,93 | 0,48 | 0,3165 | 14.400 | -65 | 200 | 35,8 | MS17984C521 / NAS1335A3C21D | 4210.C21 | |
| 5/16 | 0,3095 | 0,3110 | 2,2 | 0,375 | 0,33 | 0,31 | 0,49 | 1,135 | 0,93 | 0,48 | 0,3165 | 14.400 | -65 | 200 | 36,7 | MS17984C522 / NAS1335A3C22D | 4210.C22 | |
| 5/16 | 0,3095 | 0,3110 | 2,3 | 0,375 | 0,33 | 0,31 | 0,49 | 1,135 | 0,93 | 0,48 | 0,3165 | 14.400 | -65 | 200 | 37,6 | MS17984C523 / NAS1335A3C23D | 4210.C23 | |
| 5/16 | 0,3095 | 0,3110 | 2,5 | 0,375 | 0,33 | 0,31 | 0,49 | 1,135 | 0,93 | 0,48 | 0,3165 | 14.400 | -65 | 200 | 39,6 | MS17984C525 / NAS1335A3C25D | 4210.C25 | |
| 5/16 | 0,3095 | 0,3110 | 2,6 | 0,375 | 0,33 | 0,31 | 0,49 | 1,135 | 0,93 | 0,48 | 0,3165 | 14.400 | -65 | 200 | 40,5 | MS17984C526 / NAS1335A3C26D | 4210.C26 | |
| 5/16 | 0,3095 | 0,3110 | 2,7 | 0,375 | 0,33 | 0,31 | 0,49 | 1,135 | 0,93 | 0,48 | 0,3165 | 14.400 | -65 | 200 | 41,4 | MS17984C527 / NAS1335A3C27D | 4210.C27 | |
| 5/16 | 0,3095 | 0,3110 | 2,9 | 0,375 | 0,33 | 0,31 | 0,49 | 1,135 | 0,93 | 0,48 | 0,3165 | 14.400 | -65 | 200 | 43,3 | MS17985C529 / NAS1335A3C29D | 4210.C29 | |
| 5/16 | 0,3095 | 0,3110 | 3,0 | 0,375 | 0,33 | 0,31 | 0,49 | 1,135 | 0,93 | 0,48 | 0,3165 | 14.400 | -65 | 200 | 44,3 | MS17984C530 / NAS1335A3C30D | 4210.C30 | |
| 5/16 | 0,3095 | 0,3110 | 3,2 | 0,375 | 0,33 | 0,31 | 0,49 | 1,135 | 0,93 | 0,48 | 0,3165 | 14.400 | -65 | 200 | 46,2 | MS17984C532 / NAS1335A3C32D | 4210.C32 | |
| 5/16 | 0,3095 | 0,3110 | 3,4 | 0,375 | 0,33 | 0,31 | 0,49 | 1,135 | 0,93 | 0,48 | 0,3165 | 14.400 | -65 | 200 | 48,0 | MS17984C534 / NAS1335A3C34D | 4210.C34 | |
| 5/16 | 0,3095 | 0,3110 | 3,5 | 0,375 | 0,33 | 0,31 | 0,49 | 1,135 | 0,93 | 0,48 | 0,3165 | 14.400 | -65 | 200 | 49,0 | MS17984C535 / NAS1335A3C35D | 4210.C35 | |
| 5/16 | 0,3095 | 0,3110 | 3,6 | 0,375 | 0,33 | 0,31 | 0,49 | 1,135 | 0,93 | 0,48 | 0,3165 | 14.400 | -65 | 200 | 50,0 | MS17984C536 / NAS1335A3C36D | 4210.C36 | |
| 5/16 | 0,3095 | 0,3110 | 3,7 | 0,375 | 0,33 | 0,31 | 0,49 | 1,135 | 0,93 | 0,48 | 0,3165 | 14.400 | -65 | 200 | 50,9 | MS17984C537 / NAS1335A3C37D | 4210.C37 | |
| 5/16 | 0,3095 | 0,3110 | 3,8 | 0,375 | 0,33 | 0,31 | 0,49 | 1,135 | 0,93 | 0,48 | 0,3165 | 14.400 | -65 | 200 | 51,8 | MS17984C538 / NAS1335A3C38D | 4210.C38 | |
| 5/16 | 0,3095 | 0,3110 | 4,9 | 0,375 | 0,33 | 0,31 | 0,49 | 1,135 | 0,93 | 0,48 | 0,3165 | 14.400 | -65 | 200 | 54,7 | MS17984C541 / NAS1335A3C41D | 4210.C41 | |
| 5/16 | 0,3095 | 0,3110 | 4,9 | 0,375 | 0,33 | 0,31 | 0,49 | 1,135 | 0,93 | 0,48 | 0,3165 | 14.400 | -65 | 200 | 62,3 | MS17984C549 / NAS1335A3C49D | 4210.C49 | |
| 5/16 | 0,3095 | 0,3110 | 5,0 | 0,375 | 0,33 | 0,31 | 0,49 | 1,135 | 0,93 | 0,48 | 0,3165 | 14.400 | -65 | 200 | 63,2 | MS17984C550 / NAS1335A3C50D | 4210.C50 | |
| 3/8 | 0,3720 | 0,3735 | 0,3 | 0,440 | 0,36 | 0,39 | 0,57 | 1,135 | 1,04 | 0,62 | 0,3790 | 20.700 | -65 | 200 | 26,4 | MS17984C603 / NAS1336A3C03D | 4210.D03 | |
| 3/8 | 0,3720 | 0,3735 | 0,5 | 0,440 | 0,36 | 0,39 | 0,57 | 1,135 | 1,04 | 0,62 | 0,3790 | 20.700 | -65 | 200 | 29,1 | MS17984C605 / NAS1336A3C05D | 4210.D05 | |
| 3/8 | 0,3720 | 0,3735 | 0,7 | 0,440 | 0,36 | 0,39 | 0,57 | 1,135 | 1,04 | 0,62 | 0,3790 | 20.700 | -65 | 200 | 31,8 | MS17984C607 / NAS1336A3C07D | 4210.D07 | |
| 3/8 | 0,3720 | 0,3735 | 0,9 | 0,440 | 0,36 | 0,39 | 0,57 | 1,135 | 1,04 | 0,62 | 0,3790 | 20.700 | -65 | 200 | 34,6 | MS17984C609 / NAS1336A3C09D | 4210.D09 | |
| 3/8 | 0,3720 | 0,3735 | 1,0 | 0,440 | 0,36 | 0,39 | 0,57 | 1,135 | 1,04 | 0,62 | 0,3790 | 20.700 | -65 | 200 | 35,9 | MS17984C610 / NAS1336A3C10D | 4210.D10 | |
| 3/8 | 0,3720 | 0,3735 | 1,2 | 0,440 | 0,36 | 0,39 | 0,57 | 1,135 | 1,04 | 0,62 | 0,3790 | 20.700 | -65 | 200 | 38,6 | MS17984C612 / NAS1336A3C12D | 4210.D12 | |

| 公称径 A | A min. | A max. | クラン プ長さ L +0,02 0 | 寸法 | | | | | | | | 取付穴 max. | 二面せ ん断強度 min. |  min. max. | |  [g] | 標準記述 | 製品番号 |
|----------|-----------|-----------|-------------------------------|-------------|-----------------|-----------|-----------|-----------|-----------|-----------|--------|-------------|---------------------|--|------|--|----------|------|
| | | | | B ±0,005 | C 0 -0,04 | D max. | E max. | F max. | G max. | H min. | [インチ] | | | [lb] | [°F] | | | |
| [インチ] | [イン チ] | [イン チ] | [インチ] | [インチ] | | | | | | | | [インチ] | [lb] | [°F] | | [g] | | |
| 3/8 | 0,3720 | 0,3735 | 1,3 | 0,440 | 0,36 | 0,39 | 0,57 | 1,135 | 1,04 | 0,62 | 0,3790 | 20.700 | -65 | 200 | 40,0 | MS17984C613 / NAS1336A3C13D | 4210.D13 | |
| 3/8 | 0,3720 | 0,3735 | 1,4 | 0,440 | 0,36 | 0,39 | 0,57 | 1,135 | 1,04 | 0,62 | 0,3790 | 20.700 | -65 | 200 | 41,3 | MS17984C614 / NAS1336A3C14D | 4210.D14 | |
| 3/8 | 0,3720 | 0,3735 | 1,5 | 0,440 | 0,36 | 0,39 | 0,57 | 1,135 | 1,04 | 0,62 | 0,3790 | 20.700 | -65 | 200 | 42,7 | MS17984C615 / NAS1336A3C15D | 4210.D15 | |
| 3/8 | 0,3720 | 0,3735 | 1,6 | 0,440 | 0,36 | 0,39 | 0,57 | 1,135 | 1,04 | 0,62 | 0,3790 | 20.700 | -65 | 200 | 44,0 | MS17984C616 / NAS1336A3C16D | 4210.D16 | |
| 3/8 | 0,3720 | 0,3735 | 1,7 | 0,440 | 0,36 | 0,39 | 0,57 | 1,135 | 1,04 | 0,62 | 0,3790 | 20.700 | -65 | 200 | 45,4 | MS17984C617 / NAS1336A3C17D | 4210.D17 | |
| 3/8 | 0,3720 | 0,3735 | 1,8 | 0,440 | 0,36 | 0,39 | 0,57 | 1,135 | 1,04 | 0,62 | 0,3790 | 20.700 | -65 | 200 | 46,8 | MS17984C618 / NAS1336A3C18D | 4210.D18 | |
| 3/8 | 0,3720 | 0,3735 | 2,0 | 0,440 | 0,36 | 0,39 | 0,57 | 1,135 | 1,04 | 0,62 | 0,3790 | 20.700 | -65 | 200 | 49,5 | MS17984C620 / NAS1336A3C20D | 4210.D20 | |
| 3/8 | 0,3720 | 0,3735 | 2,1 | 0,440 | 0,36 | 0,39 | 0,57 | 1,135 | 1,04 | 0,62 | 0,3790 | 20.700 | -65 | 200 | 50,9 | MS17984C621 / NAS1336A3C21D | 4210.D21 | |
| 3/8 | 0,3720 | 0,3735 | 2,2 | 0,440 | 0,36 | 0,39 | 0,57 | 1,135 | 1,04 | 0,62 | 0,3790 | 20.700 | -65 | 200 | 52,2 | MS17984C622 / NAS1336A3C22D | 4210.D22 | |
| 3/8 | 0,3720 | 0,3735 | 2,4 | 0,440 | 0,36 | 0,39 | 0,57 | 1,135 | 1,04 | 0,62 | 0,3790 | 20.700 | -65 | 200 | 54,9 | MS17984C624 / NAS1336A3C24D | 4210.D24 | |
| 3/8 | 0,3720 | 0,3735 | 2,5 | 0,440 | 0,36 | 0,39 | 0,57 | 1,135 | 1,04 | 0,62 | 0,3790 | 20.700 | -65 | 200 | 56,0 | MS17984C625 / NAS1336A3C25D | 4210.D25 | |
| 3/8 | 0,3720 | 0,3735 | 2,6 | 0,440 | 0,36 | 0,39 | 0,57 | 1,135 | 1,04 | 0,62 | 0,3790 | 20.700 | -65 | 200 | 57,0 | MS17984C626 / NAS1336A3C26D | 4210.D26 | |
| 3/8 | 0,3720 | 0,3735 | 2,7 | 0,440 | 0,36 | 0,39 | 0,57 | 1,135 | 1,04 | 0,62 | 0,3790 | 20.700 | -65 | 200 | 59,0 | MS17984C627 / NAS1336A3C27D | 4210.D27 | |
| 3/8 | 0,3720 | 0,3735 | 2,8 | 0,440 | 0,36 | 0,39 | 0,57 | 1,135 | 1,04 | 0,62 | 0,3790 | 20.700 | -65 | 200 | 60,4 | MS17984C628 / NAS1336A3C28D | 4210.D28 | |
| 3/8 | 0,3720 | 0,3735 | 3,0 | 0,440 | 0,36 | 0,39 | 0,57 | 1,135 | 1,04 | 0,62 | 0,3790 | 20.700 | -65 | 200 | 63,1 | MS17984C630 / NAS1336A3C30D | 4210.D30 | |
| 3/8 | 0,3720 | 0,3735 | 3,2 | 0,440 | 0,36 | 0,39 | 0,57 | 1,135 | 1,04 | 0,62 | 0,3790 | 20.700 | -65 | 200 | 65,8 | MS17984C632 / NAS1336A3C32D | 4210.D32 | |
| 3/8 | 0,3720 | 0,3735 | 3,3 | 0,440 | 0,36 | 0,39 | 0,57 | 1,135 | 1,04 | 0,62 | 0,3790 | 20.700 | -65 | 200 | 67,2 | MS17984C633 / NAS1336A3C33D | 4210.D33 | |
| 3/8 | 0,3720 | 0,3735 | 3,5 | 0,440 | 0,36 | 0,39 | 0,57 | 1,135 | 1,04 | 0,62 | 0,3790 | 20.700 | -65 | 200 | 69,9 | MS17984C635 / NAS1336A3C35D | 4210.D35 | |
| 3/8 | 0,3720 | 0,3735 | 3,7 | 0,440 | 0,36 | 0,39 | 0,57 | 1,135 | 1,04 | 0,62 | 0,3790 | 20.700 | -65 | 200 | 73,0 | MS17984C637 / NAS1336A3C37D | 4210.D37 | |
| 3/8 | 0,3720 | 0,3735 | 4,0 | 0,440 | 0,36 | 0,39 | 0,57 | 1,135 | 1,04 | 0,62 | 0,3790 | 20.700 | -65 | 200 | 76,7 | MS17984C640 / NAS1336A3C40D | 4210.D40 | |
| 3/8 | 0,3720 | 0,3735 | 5,0 | 0,440 | 0,36 | 0,39 | 0,57 | 1,135 | 1,04 | 0,62 | 0,3790 | 20.700 | -65 | 200 | 90,3 | MS17984C650 / NAS1336A3C50D | 4210.D50 | |
| 3/8 | 0,3720 | 0,3735 | 6,0 | 0,440 | 0,36 | 0,39 | 0,57 | 1,135 | 1,04 | 0,62 | 0,3790 | 20.700 | -65 | 200 | - | MS17984C660 / NAS1336A3C60D | 4210.D60 | |
| 7/16 | 0,4345 | 0,4360 | 1,2 | 0,509 | 0,38 | 0,39 | 0,63 | 1,400 | 1,16 | 0,62 | 0,4425 | 28.500 | -65 | 200 | 49,8 | MS17984C712 / NAS1337A3C12D | 4210.E12 | |
| 7/16 | 0,4345 | 0,4360 | 1,4 | 0,509 | 0,38 | 0,39 | 0,63 | 1,400 | 1,16 | 0,62 | 0,4425 | 28.500 | -65 | 200 | 54,0 | MS17984C714 / NAS1337A3C14D | 4210.E14 | |
| 7/16 | 0,4345 | 0,4360 | 1,5 | 0,509 | 0,38 | 0,39 | 0,63 | 1,400 | 1,16 | 0,62 | 0,4425 | 28.500 | -65 | 200 | 55,3 | MS17984C715 / NAS1337A3C15D | 4210.E15 | |
| 7/16 | 0,4345 | 0,4360 | 1,6 | 0,509 | 0,38 | 0,39 | 0,63 | 1,400 | 1,16 | 0,62 | 0,4425 | 28.500 | -65 | 200 | 57,2 | MS17984C716 / NAS1337A3C16D | 4210.E16 | |
| 7/16 | 0,4345 | 0,4360 | 1,7 | 0,509 | 0,38 | 0,39 | 0,63 | 1,400 | 1,16 | 0,62 | 0,4425 | 28.500 | -65 | 200 | 59,0 | MS17984C717 / NAS1337A3C17D | 4210.E17 | |
| 7/16 | 0,4345 | 0,4360 | 1,8 | 0,509 | 0,38 | 0,39 | 0,63 | 1,400 | 1,16 | 0,62 | 0,4425 | 28.500 | -65 | 200 | 61,0 | MS17984C718 / NAS1337A3C18D | 4210.E18 | |
| 7/16 | 0,4345 | 0,4360 | 2,0 | 0,509 | 0,38 | 0,39 | 0,63 | 1,400 | 1,16 | 0,62 | 0,4425 | 28.500 | -65 | 200 | 64,6 | MS17984C720 / NAS1337A3C20D | 4210.E20 | |
| 7/16 | 0,4345 | 0,4360 | 2,5 | 0,509 | 0,38 | 0,39 | 0,63 | 1,400 | 1,16 | 0,62 | 0,4425 | 28.500 | -65 | 200 | 73,9 | MS17984C725 / NAS1337A3C25D | 4210.E25 | |
| 7/16 | 0,4345 | 0,4360 | 2,6 | 0,509 | 0,38 | 0,39 | 0,63 | 1,400 | 1,16 | 0,62 | 0,4425 | 28.500 | -65 | 200 | 75,7 | MS17984C726 / NAS1337A3C26D | 4210.E26 | |

| 公称径 A | A min. | A max. | クラン プ長さ L +0,02 0 | 寸法 | | | | | | | | 取付穴 max. | 二面せ ん断強度 min. |  min. max. | |  [g] | 標準記述 | 製品番号 |
|----------|-----------|-----------|-------------------------------|-------------|-----------------|-----------|-----------|-----------|-----------|-----------|--------|-------------|---------------------|--|-------|--|----------|------|
| | | | | B ±0,005 | C 0 -0,04 | D max. | E max. | F max. | G max. | H min. | [インチ] | | | [lb] | [°F] | | | |
| [インチ] | [イ ンチ] | [イ ンチ] | [インチ] | [インチ] | | | | | | | | [インチ] | [lb] | [°F] | | [g] | | |
| 7/16 | 0,4345 | 0,4360 | 3,2 | 0,509 | 0,38 | 0,39 | 0,63 | 1,400 | 1,16 | 0,62 | 0,4425 | 28.500 | -65 | 200 | 86,9 | MS17984C732 / NAS1337A3C32D | 4210.E32 | |
| 7/16 | 0,4345 | 0,4360 | 3,8 | 0,509 | 0,38 | 0,39 | 0,63 | 1,400 | 1,16 | 0,62 | 0,4425 | 28.500 | -65 | 200 | 98,0 | MS17984C738 / NAS1337A3C38D | 4210.E38 | |
| 7/16 | 0,4345 | 0,4360 | 4,0 | 0,509 | 0,38 | 0,39 | 0,63 | 1,400 | 1,16 | 0,62 | 0,4425 | 28.500 | -65 | 200 | 102,0 | MS17984C740 / NAS1337A3C40D | 4210.E40 | |
| 7/16 | 0,4345 | 0,4360 | 5,0 | 0,509 | 0,38 | 0,39 | 0,63 | 1,400 | 1,16 | 0,62 | 0,4425 | 28.500 | -65 | 200 | 120,0 | MS17984C750 / NAS1337A3C50D | 4210.E50 | |
| 1/2 | 0,4970 | 0,4985 | 0,5 | 0,594 | 0,46 | 0,56 | 0,72 | 1,400 | 1,19 | 0,72 | 0,5050 | 36.900 | -65 | 200 | 53,0 | MS17984C805 / NAS1338A3C05D | 4210.F05 | |
| 1/2 | 0,4970 | 0,4985 | 0,8 | 0,594 | 0,46 | 0,56 | 0,72 | 1,400 | 1,19 | 0,72 | 0,5050 | 36.900 | -65 | 200 | 61,0 | MS17984C808 / NAS1338A3C08D | 4210.F08 | |
| 1/2 | 0,4970 | 0,4985 | 1,1 | 0,594 | 0,46 | 0,56 | 0,72 | 1,400 | 1,19 | 0,72 | 0,5050 | 36.900 | -65 | 200 | 68,0 | MS17984C811 / NAS1338A3C11D | 4210.F11 | |
| 1/2 | 0,4970 | 0,4985 | 1,3 | 0,594 | 0,46 | 0,56 | 0,72 | 1,400 | 1,19 | 0,72 | 0,5050 | 36.900 | -65 | 200 | 73,0 | MS17984C813 / NAS1338A3C13D | 4210.F13 | |
| 1/2 | 0,4970 | 0,4985 | 1,4 | 0,594 | 0,46 | 0,56 | 0,72 | 1,400 | 1,19 | 0,72 | 0,5050 | 36.900 | -65 | 200 | 75,0 | MS17984C814 / NAS1338A3C14D | 4210.F14 | |
| 1/2 | 0,4970 | 0,4985 | 1,5 | 0,594 | 0,46 | 0,56 | 0,72 | 1,400 | 1,19 | 0,72 | 0,5050 | 36.900 | -65 | 200 | 78,0 | MS17984C815 / NAS1338A3C15D | 4210.F15 | |
| 1/2 | 0,4970 | 0,4985 | 1,7 | 0,594 | 0,46 | 0,56 | 0,72 | 1,400 | 1,19 | 0,72 | 0,5050 | 36.900 | -65 | 200 | 82,0 | MS17984C817 / NAS1338A3C17D | 4210.F17 | |
| 1/2 | 0,4970 | 0,4985 | 1,8 | 0,594 | 0,46 | 0,56 | 0,72 | 1,400 | 1,19 | 0,72 | 0,5050 | 36.900 | -65 | 200 | 85,0 | MS17984C818 / NAS1338A3C18D | 4210.F18 | |
| 1/2 | 0,4970 | 0,4985 | 2,0 | 0,594 | 0,46 | 0,56 | 0,72 | 1,400 | 1,19 | 0,72 | 0,5050 | 36.900 | -65 | 200 | 90,0 | MS17984C820 / NAS1338A3C20D | 4210.F20 | |
| 1/2 | 0,4970 | 0,4985 | 2,1 | 0,594 | 0,46 | 0,56 | 0,72 | 1,400 | 1,19 | 0,72 | 0,5050 | 36.900 | -65 | 200 | 92,0 | MS17984C821 / NAS1338A3C21D | 4210.F21 | |
| 1/2 | 0,4970 | 0,4985 | 2,2 | 0,594 | 0,46 | 0,56 | 0,72 | 1,400 | 1,19 | 0,72 | 0,5050 | 36.900 | -65 | 200 | 95,0 | MS17984C822 / NAS1338A3C22D | 4210.F22 | |
| 1/2 | 0,4970 | 0,4985 | 2,4 | 0,594 | 0,46 | 0,56 | 0,72 | 1,400 | 1,19 | 0,72 | 0,5050 | 36.900 | -65 | 200 | 100,0 | MS17984C824 / NAS1338A3C24D | 4210.F24 | |
| 1/2 | 0,4970 | 0,4985 | 2,6 | 0,594 | 0,46 | 0,56 | 0,72 | 1,400 | 1,19 | 0,72 | 0,5050 | 36.900 | -65 | 200 | 104,0 | MS17984C826 / NAS1338A3C26D | 4210.F26 | |
| 1/2 | 0,4970 | 0,4985 | 2,7 | 0,594 | 0,46 | 0,56 | 0,72 | 1,400 | 1,19 | 0,72 | 0,5050 | 36.900 | -65 | 200 | 107,0 | MS17984C827 / NAS1338A3C27D | 4210.F27 | |
| 1/2 | 0,4970 | 0,4985 | 2,8 | 0,594 | 0,46 | 0,56 | 0,72 | 1,400 | 1,19 | 0,72 | 0,5050 | 36.900 | -65 | 200 | 109,0 | MS17984C828 / NAS1338A3C28D | 4210.F28 | |
| 1/2 | 0,4970 | 0,4985 | 3,0 | 0,594 | 0,46 | 0,56 | 0,72 | 1,400 | 1,19 | 0,72 | 0,5050 | 36.900 | -65 | 200 | 114,0 | MS17984C830 / NAS1338A3C30D | 4210.F30 | |
| 1/2 | 0,4970 | 0,4985 | 3,1 | 0,594 | 0,46 | 0,56 | 0,72 | 1,400 | 1,19 | 0,72 | 0,5050 | 36.900 | -65 | 200 | 117,0 | MS17984C831 / NAS1338A3C31D | 4210.F31 | |
| 1/2 | 0,4970 | 0,4985 | 3,2 | 0,594 | 0,46 | 0,56 | 0,72 | 1,400 | 1,19 | 0,72 | 0,5050 | 36.900 | -65 | 200 | 119,0 | MS17984C832 / NAS1338A3C32D | 4210.F32 | |
| 1/2 | 0,4970 | 0,4985 | 3,3 | 0,594 | 0,46 | 0,56 | 0,72 | 1,400 | 1,19 | 0,72 | 0,5050 | 36.900 | -65 | 200 | 121,0 | MS17984C833 / NAS1338A3C33D | 4210.F33 | |
| 1/2 | 0,4970 | 0,4985 | 3,6 | 0,594 | 0,46 | 0,56 | 0,72 | 1,400 | 1,19 | 0,72 | 0,5050 | 36.900 | -65 | 200 | 129,0 | MS17984C836 / NAS1338A3C36D | 4210.F36 | |
| 1/2 | 0,4970 | 0,4985 | 3,9 | 0,594 | 0,46 | 0,56 | 0,72 | 1,400 | 1,19 | 0,72 | 0,5050 | 36.900 | -65 | 200 | 136,0 | MS17984C839 / NAS1338A3C39D | 4210.F39 | |
| 1/2 | 0,4970 | 0,4985 | 4,0 | 0,594 | 0,46 | 0,56 | 0,72 | 1,400 | 1,19 | 0,72 | 0,5050 | 36.900 | -65 | 200 | 138,0 | MS17984C840 / NAS1338A3C40D | 4210.F40 | |
| 1/2 | 0,4970 | 0,4985 | 4,1 | 0,594 | 0,46 | 0,56 | 0,72 | 1,400 | 1,19 | 0,72 | 0,5050 | 36.900 | -65 | 200 | 141,0 | MS17984C841 / NAS1338A3C41D | 4210.F41 | |
| 1/2 | 0,4970 | 0,4985 | 6,0 | 0,594 | 0,46 | 0,56 | 0,72 | 1,400 | 1,19 | 0,72 | 0,5050 | 36.900 | -65 | 200 | 187,0 | MS17984C860 / NAS1338A3C60D | 4210.F60 | |
| 9/16 | 0,5595 | 0,5610 | 1,3 | 0,666 | 0,51 | 0,56 | 0,77 | 1,650 | 1,41 | 0,95 | 0,5675 | 46.700 | -65 | 200 | 90,2 | MS17984C913 / NAS1339A3C13D | 4210.G13 | |
| 9/16 | 0,5595 | 0,5610 | 1,5 | 0,666 | 0,51 | 0,56 | 0,77 | 1,650 | 1,41 | 0,95 | 0,5675 | 46.700 | -65 | 200 | 96,4 | MS17984C915 / NAS1339A3C15D | 4210.G15 | |
| 9/16 | 0,5595 | 0,5610 | 1,7 | 0,666 | 0,51 | 0,56 | 0,77 | 1,650 | 1,41 | 0,95 | 0,5675 | 46.700 | -65 | 200 | 103,0 | MS17984C917 / NAS1339A3C17D | 4210.G17 | |

| 公称径 A | A min. | A max. | クラン プ長さ L +0,02 0 | 寸法 | | | | | | | | 取付穴 max. | 二面せ ん断強度 min. |  min. max. | |  [g] | 標準記述 | 製品番号 |
|----------|-----------|-----------|-------------------------------|-------------|-----------------|-----------|-----------|-----------|-----------|-----------|--------|-------------|---------------------|--|-------|--|----------|------|
| | | | | B ±0,005 | C 0 -0,04 | D max. | E max. | F max. | G max. | H min. | [インチ] | | | [lbf] | [°F] | | | |
| [インチ] | [イ ンチ] | [イ ンチ] | [インチ] | [インチ] | | | | | | | | [インチ] | [lbf] | [°F] | | [g] | | |
| 9/16 | 0,5595 | 0,5610 | 2,0 | 0,666 | 0,51 | 0,56 | 0,77 | 1,650 | 1,41 | 0,95 | 0,5675 | 46.700 | -65 | 200 | 112,0 | MS17984C920 / NAS1339A3C20D | 4210.G20 | |
| 9/16 | 0,5595 | 0,5610 | 2,5 | 0,666 | 0,51 | 0,56 | 0,77 | 1,650 | 1,41 | 0,95 | 0,5675 | 46.700 | -65 | 200 | 127,0 | MS17984C925 / NAS1339A3C25D | 4210.G25 | |
| 9/16 | 0,5595 | 0,5610 | 3,4 | 0,666 | 0,51 | 0,56 | 0,77 | 1,650 | 1,41 | 0,95 | 0,5675 | 46.700 | -65 | 200 | 155,0 | MS17984C934 / NAS1339A3C34D | 4210.G34 | |
| 9/16 | 0,5595 | 0,5610 | 4,0 | 0,666 | 0,51 | 0,56 | 0,77 | 1,650 | 1,41 | 0,95 | 0,5675 | 46.700 | -65 | 200 | 174,0 | MS17984C940 / NAS1339A3C40D | 4210.G40 | |
| 5/8 | 0,6220 | 0,6235 | 1,4 | 0,750 | 0,58 | 0,58 | 0,87 | 1,700 | 0,95 | 0,95 | 0,6300 | 57.800 | -65 | 200 | 131,0 | MS17984C1014 / NAS1340A3C14D | 4210.H14 | |
| 5/8 | 0,6220 | 0,6235 | 1,5 | 0,750 | 0,58 | 0,58 | 0,87 | 1,700 | 0,95 | 0,95 | 0,6300 | 57.800 | -65 | 200 | 134,0 | MS17984C1015 / NAS1340A3C15D | 4210.H15 | |
| 5/8 | 0,6220 | 0,6235 | 1,7 | 0,750 | 0,58 | 0,58 | 0,87 | 1,700 | 0,95 | 0,95 | 0,6300 | 57.800 | -65 | 200 | 142,0 | MS17984C1017 / NAS1340A3C17D | 4210.H17 | |
| 5/8 | 0,6220 | 0,6235 | 1,8 | 0,750 | 0,58 | 0,58 | 0,87 | 1,700 | 0,95 | 0,95 | 0,6300 | 57.800 | -65 | 200 | 146,0 | MS17984C1018 / NAS1340A3C18D | 4210.H18 | |
| 5/8 | 0,6220 | 0,6235 | 2,0 | 0,750 | 0,58 | 0,58 | 0,87 | 1,700 | 0,95 | 0,95 | 0,6300 | 57.800 | -65 | 200 | 115,0 | MS17984C1020 / NAS1340A3C20D | 4210.H20 | |
| 5/8 | 0,6220 | 0,6235 | 3,2 | 0,750 | 0,58 | 0,58 | 0,87 | 1,700 | 0,95 | 0,95 | 0,6300 | 57.800 | -65 | 200 | 200,0 | MS17984C1032 / NAS1340A3C32D | 4210.H32 | |
| 5/8 | 0,6220 | 0,6235 | 3,7 | 0,750 | 0,58 | 0,58 | 0,87 | 1,700 | 0,95 | 0,95 | 0,6300 | 57.800 | -65 | 200 | 219,0 | MS17984C1037 / NAS1340A3C37D | 4210.H37 | |
| 5/8 | 0,6220 | 0,6235 | 4,0 | 0,750 | 0,58 | 0,58 | 0,87 | 1,700 | 0,95 | 0,95 | 0,6300 | 57.800 | -65 | 200 | 231,0 | MS17984C1040 / NAS1340A3C40D | 4210.H40 | |
| 3/4 | 0,7470 | 0,7485 | 1,8 | 0,887 | 0,67 | 0,70 | 1,00 | 1,900 | 1,68 | 1,14 | 0,7570 | 83.200 | -65 | 200 | 207,0 | MS17984C1218 / NAS1341A3C18D | 4210.K18 | |
| 3/4 | 0,7470 | 0,7485 | 2,0 | 0,887 | 0,67 | 0,70 | 1,00 | 1,900 | 1,68 | 1,14 | 0,7570 | 83.200 | -65 | 200 | 218,0 | MS17984C1220 / NAS1341A3C20D | 4210.K20 | |
| 3/4 | 0,7470 | 0,7485 | 2,2 | 0,887 | 0,67 | 0,70 | 1,00 | 1,900 | 1,68 | 1,14 | 0,7570 | 83.200 | -65 | 200 | 229,0 | MS17984C1222 / NAS1341A3C22D | 4210.K22 | |
| 3/4 | 0,7470 | 0,7485 | 2,4 | 0,887 | 0,67 | 0,70 | 1,00 | 1,900 | 1,68 | 1,14 | 0,7570 | 83.200 | -65 | 200 | 240,0 | MS17984C1224 / NAS1341A3C24D | 4210.K24 | |
| 3/4 | 0,7470 | 0,7485 | 2,5 | 0,887 | 0,67 | 0,70 | 1,00 | 1,900 | 1,68 | 1,14 | 0,7570 | 83.200 | -65 | 200 | 246,0 | MS17984C1225 / NAS1341A3C25D | 4210.K25 | |
| 3/4 | 0,7470 | 0,7485 | 3,0 | 0,887 | 0,67 | 0,70 | 1,00 | 1,900 | 1,68 | 1,14 | 0,7570 | 83.200 | -65 | 200 | 274,0 | MS17984C1230 / NAS1341A3C30D | 4210.K30 | |
| 3/4 | 0,7470 | 0,7485 | 4,0 | 0,887 | 0,67 | 0,70 | 1,00 | 1,900 | 1,68 | 1,14 | 0,7570 | 83.200 | -65 | 200 | 329,0 | MS17984C1240 / NAS1341A3C40D | 4210.K40 | |
| 3/4 | 0,7470 | 0,7485 | 5,5 | 0,887 | 0,67 | 0,70 | 1,00 | 1,900 | 1,68 | 1,14 | 0,7570 | 83.200 | -65 | 200 | 422,0 | MS17984C1255 / NAS1341A3C55D | 4210.K55 | |
| 7/8 | 0,8735 | 0,8750 | 2,6 | 1,046 | 0,76 | 0,84 | 1,13 | 2,250 | 1,98 | 1,27 | 0,8820 | 112.500 | -65 | 200 | 371,0 | MS17984C1426 / NAS1342A3C26D | 4210.L26 | |
| 7/8 | 0,8735 | 0,8750 | 3,2 | 1,046 | 0,76 | 0,84 | 1,13 | 2,250 | 1,98 | 1,27 | 0,8820 | 112.500 | -65 | 200 | 417,0 | MS17984C1432 / NAS1342A3C32D | 4210.L32 | |
| 7/8 | 0,8735 | 0,8750 | 4,0 | 1,046 | 0,76 | 0,84 | 1,13 | 2,250 | 1,98 | 1,27 | 0,8820 | 112.500 | -65 | 200 | 477,0 | MS17984C1440 / NAS1342A3C40D | 4210.L40 | |
| 1 | 0,9970 | 0,9985 | 3,8 | 1,219 | 0,89 | 0,95 | 1,25 | 2,250 | 2,14 | 1,49 | 1,0100 | 147.200 | -65 | 200 | 546,0 | MS17984C1633 / NAS1343A3C33D | 4210.M33 | |
| 1 | 0,9970 | 0,9985 | 3,8 | 1,219 | 0,89 | 0,95 | 1,25 | 2,250 | 2,14 | 1,49 | 1,0100 | 147.200 | -65 | 200 | 596,0 | MS17984C1638 / NAS1343A3C38D | 4210.M38 | |
| 1 | 0,9970 | 0,9985 | 4,0 | 1,219 | 0,89 | 0,95 | 1,25 | 2,250 | 2,14 | 1,49 | 1,0100 | 147.200 | -65 | 200 | 615,0 | MS17984C1640 / NAS1343A3C40D | 4210.M40 | |
| 1 | 0,9970 | 0,9985 | 4,5 | 1,219 | 0,89 | 0,95 | 1,25 | 2,250 | 2,14 | 1,49 | 1,0100 | 147.200 | -65 | 200 | 665,0 | MS17984C1645 / NAS1343A3C45D | 4210.M45 | |

法令(コンプライアンス)

RoHS準拠

2011/65/EUと2015/863指令に適合しています

SVHC材の含有は無し

0.1%(質量%濃度)以上の高懸念物質(SVHC)は使用していません-2024年6月27日SVHCリスト対象.

プロポジション65の物質は含有していません

プロポジション65の指定物質は含まれていません

<https://www.P65Warnings.ca.gov/>

紛争物質は使用していません

本製品は、コンゴ民主共和国や隣国地域から産出されるチタン、錫、金、タングステンなどのいかなる「紛争鉱物」に由来する物質を使っていません。