

ベース・プレート

EH 1501.300 - EH 1501.500



製品説明

材質

- ・ネズミ鋳鉄FC、研磨

更なる情報

備考

特別仕様については、お問い合わせください。

寸法図

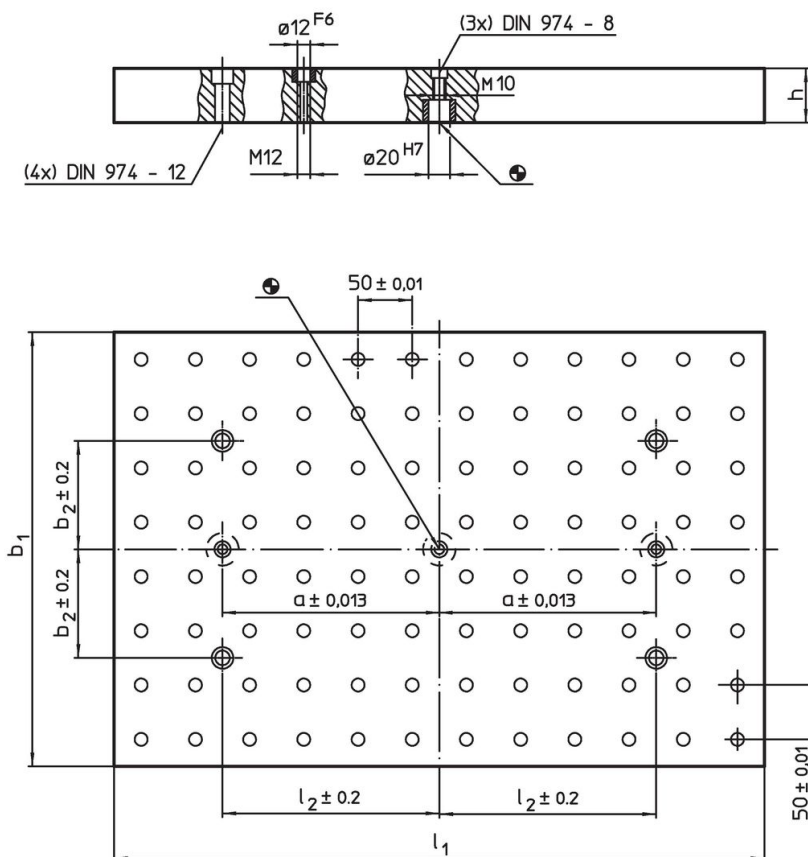

発注情報

システム	$b_1 \times l_1$	寸法				穴列の数	 [kg]	製品番号
		h ± 0.02	a	l_2	b_2			
L12	300 x 400	40	150	150	100	6 x 8	34	1501.300
L12	400 x 600	40	200	200	100	8 x 12	69	1501.500

応用例

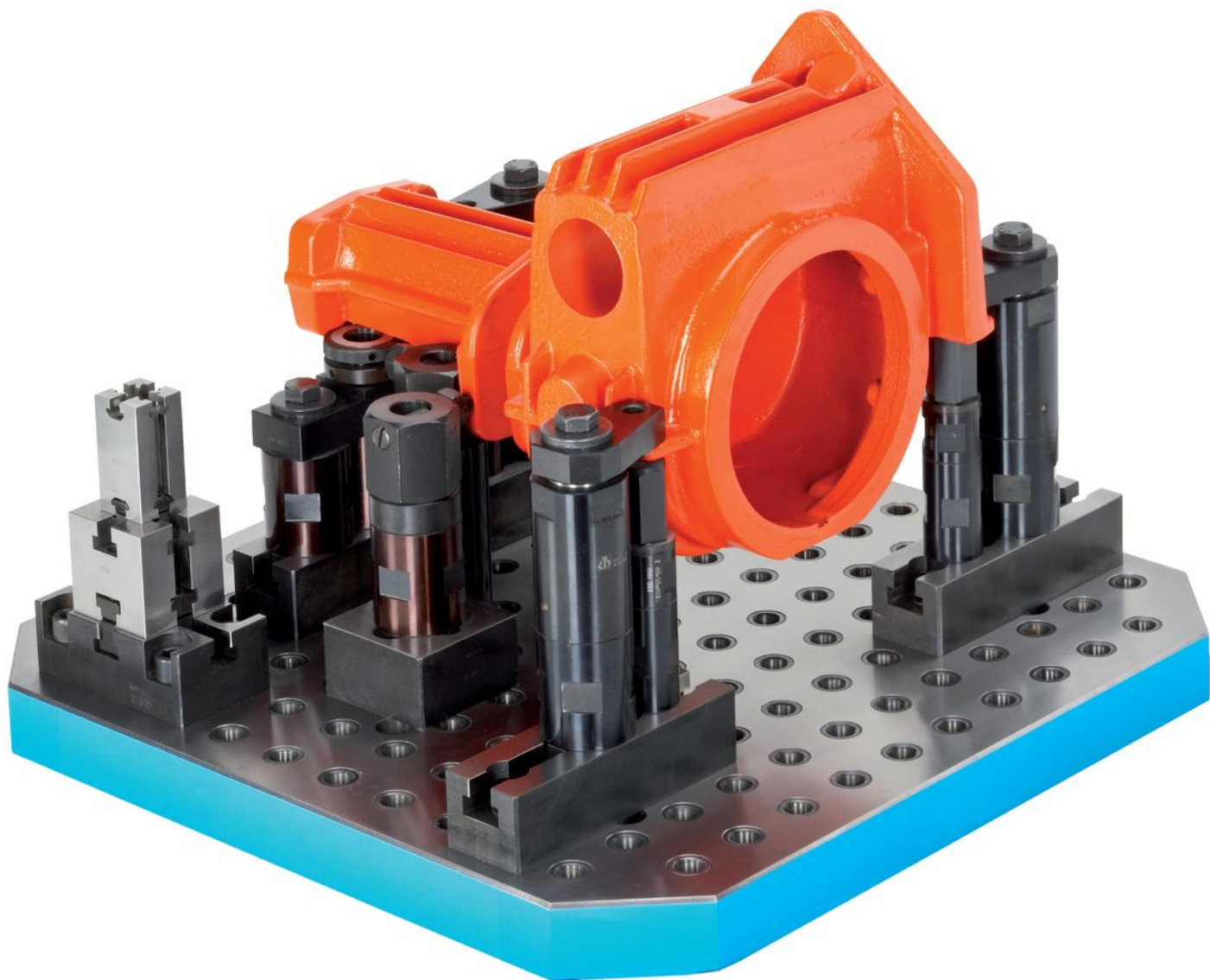

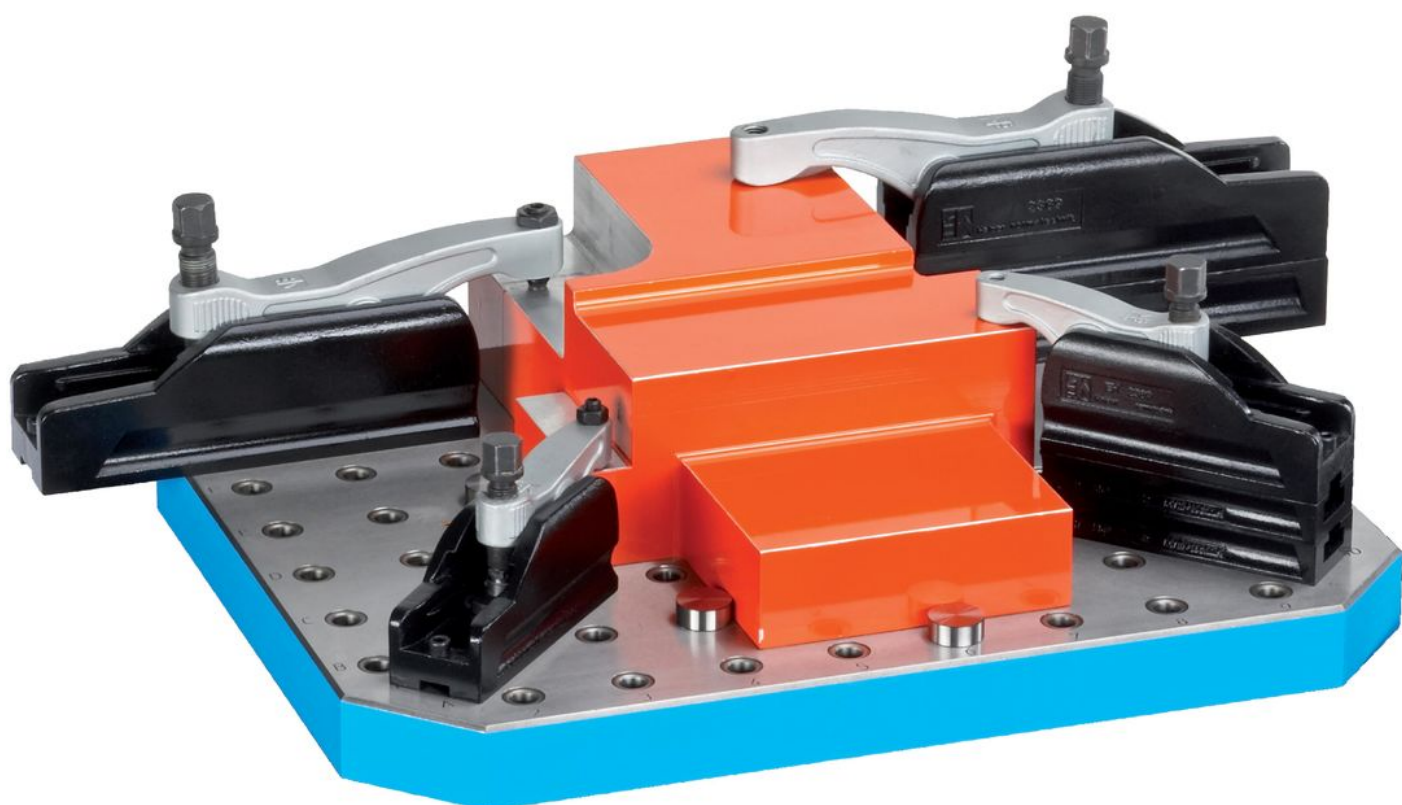
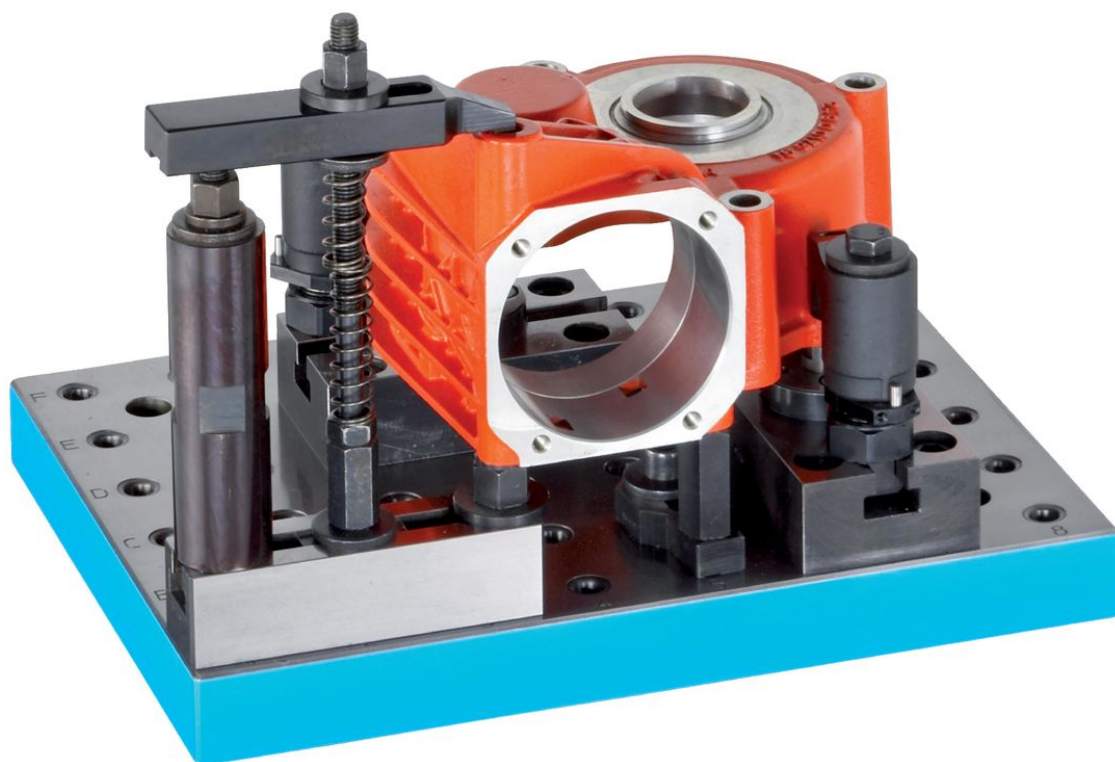

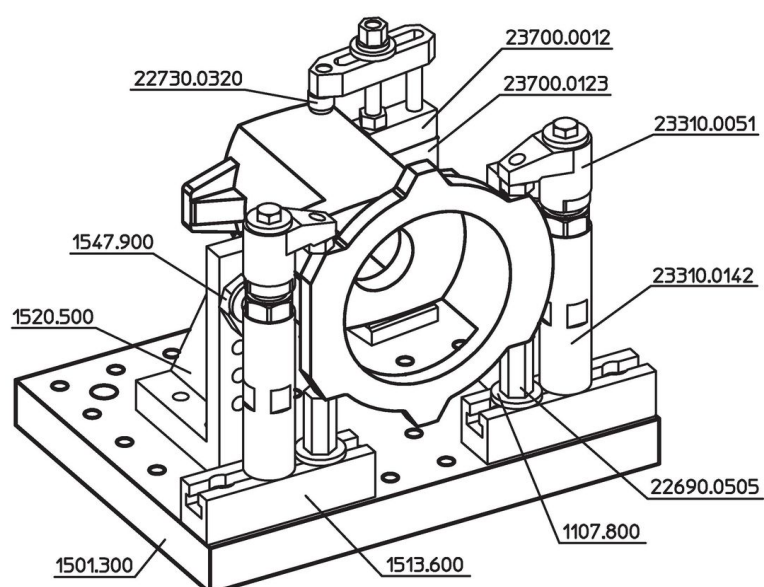
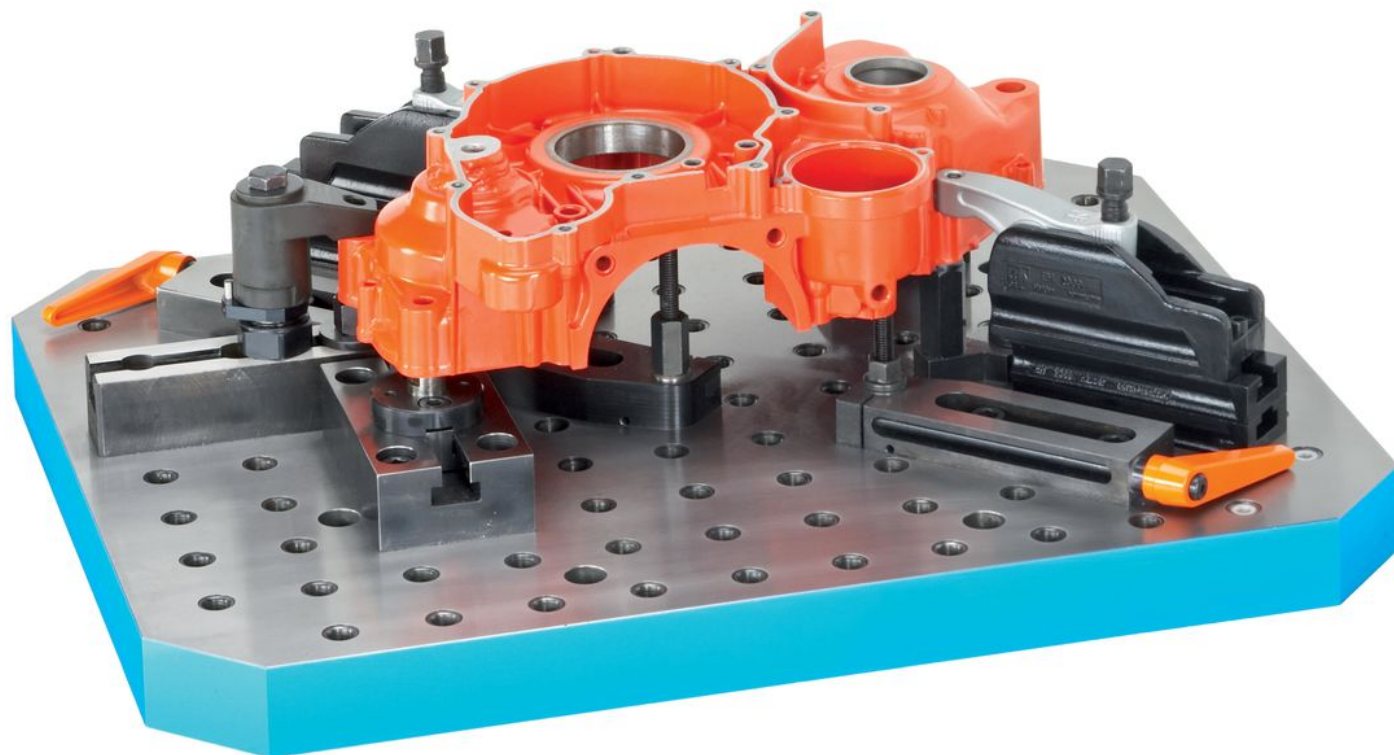

法令(コンプライアンス)

RoHS準拠

2011/65/EUと2015/863指令に適合しています

SVHC材の含有は無し

0.1%(質量%濃度)以上の高懸念物質(SVHC)は使用していません-2024年6月27日SVHCリスト対象.

プロポジション65の物質は含有していません

プロポジション65の指定物質は含まれていません

<https://www.P65Warnings.ca.gov/>

紛争物質は使用していません

本製品は、コンゴ民主共和国や隣国地域から産出されるチタン、錫、金、タングステンなどのいかなる「紛争鉱物」に由来する物質を使っていません。