

## 縦型トグルクランプ・縦型固定板付

23330.0014



## 製品説明

トグルクランプは、その特徴的機構により、簡単に必要な保持力を提供できますので、様々な産業での幅広い使用が可能です

使用方法としては、金属加工産業での穴明け、溶接、曲げ、研磨、テスト、取付作業に、また、木工、プラスチック産業では、接着、穴明け、切断、フライス加工用治具等があります

トグルクランプは、すばやくクランプを開口できますので、ワークをスムーズに取り外すことができます。また、軽く人の手でクランプ操作をするだけで、大きなクランプ力を得ることができるのも特長です。トグルクランプは、自己保持機能によりロックされていますので、マシニングなどによる反力を抑えこむようにできています

トグルクランプは、長期間の使用を前提とした設計にて、高品質の部材を使って生産されています。

耐油性で、人間工学的にデザインされた大きめでソフトなハンドルにより、使い勝手を向上しています。

クランプ用に、素早く調整可能なコンタクトボルトが付属しています

## 材質

## 本体

- ・ スチール、亜鉛メッキ、不活性化処理

## リベット

- ・ ステンレス鋼

## グリップ

- ・ プラスチック

## クランプねじ

- ・ スチール、焼入れ処理、亜鉛メッキ

## クランピング・キャップ

- ・ ゴム、黒

## 更なる情報

## 参照先

クランプネジの交換用アクセサリーもあります

寸法図

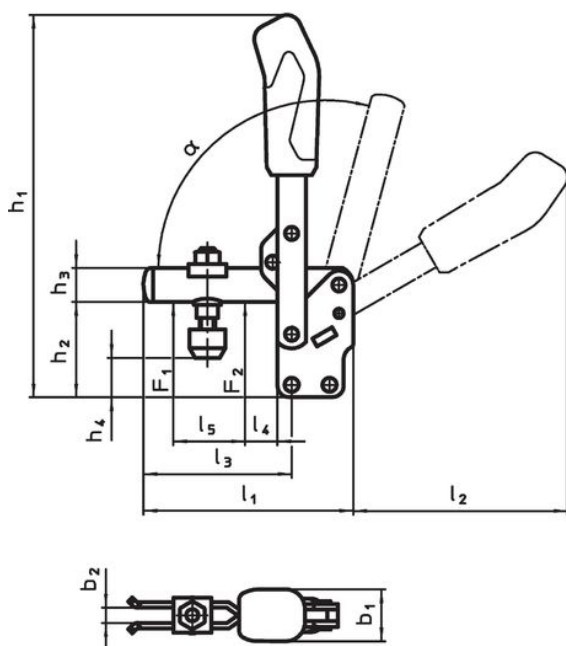

23330.0013

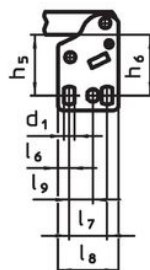

23330.0014

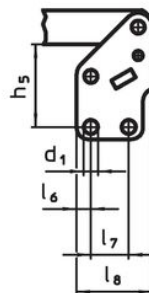

23330.0015

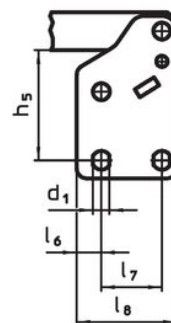

23330.0016

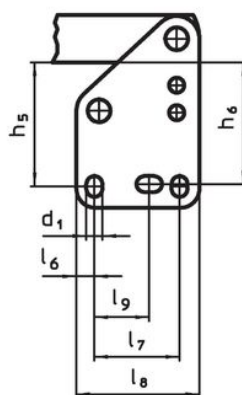

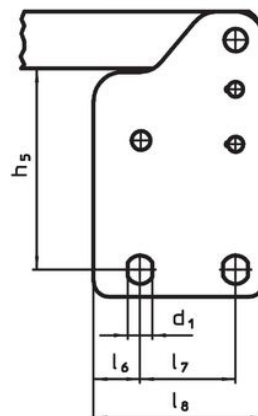

23330.0017



発注情報

公称 サイズ	クラン プねじ	寸法																	保持力		$\alpha$	温度		重量	製品番号	
		d <sub>1</sub>	b <sub>1</sub>	b <sub>2</sub>	b <sub>3</sub>	h <sub>1</sub>	h <sub>2</sub>	h <sub>3</sub>	h <sub>4</sub> min.	h <sub>4</sub> max.	h <sub>5</sub>	l <sub>1</sub>	l <sub>2</sub>	l <sub>3</sub>	l <sub>4</sub>	l <sub>5</sub>	l <sub>6</sub>	l <sub>7</sub>	l <sub>8</sub>	F <sub>1</sub>		F <sub>2</sub>	min.			max.
	[mm]	[mm]																	[kN]			[°C]				
4	M8 x 45	7,5	27	8	6	200	48	18	16,5	25	41	112	114	79	19	36	7,5	20	40	1,2	2,5	60°	-10	80	417	23330.0014

アクセサリ

	d <sub>2</sub> [mm]	 [g]	製品番号
クランプねじ (トグルクランプのスペアパーツ)			
	M 8 x 45	38	23330.9005

法令(コンプライアンス)

RoHS準拠

2011/65/EUと2015/863指令に適合しています

SVHC材の含有は無し

0.1%(質量%濃度)以上の高懸念物質(SVHC)は使用していません-2024年6月27日SVHCリスト対象.

プロポジション65の物質は含有していません

プロポジション65の指定物質は含まれていません

<https://www.P65Warnings.ca.gov/>

紛争物質は使用していません

本製品は、コンゴ民主共和国や隣国地域から産出されるチタン、錫、金、タングステンなどのいかなる「紛争鉱物」に由来する物質を使っていません。