

Chiusure rapide ad eccentrico • Con vite

23390.0323



Descrizione prodotto

Per un rapido e irreversibile bloccaggio e sbloccaggio dei pezzi da lavorare.
La versione regolabile (fig. 2) permette inoltre la regolazione della posizione della leva.

Materiale

Rondella d'appoggio

- Plastica POM, rinforzata con fibra di vetro

Leva

- Zinco pressofuso, rivestito di plastica, nero, simile a RAL 9005

Mozzo

- Acciaio inox 1.4305

Vite

- Acciaio inox 1.4305

Ghiera di regolazione

- Acciaio inox 1.4305

Disegno

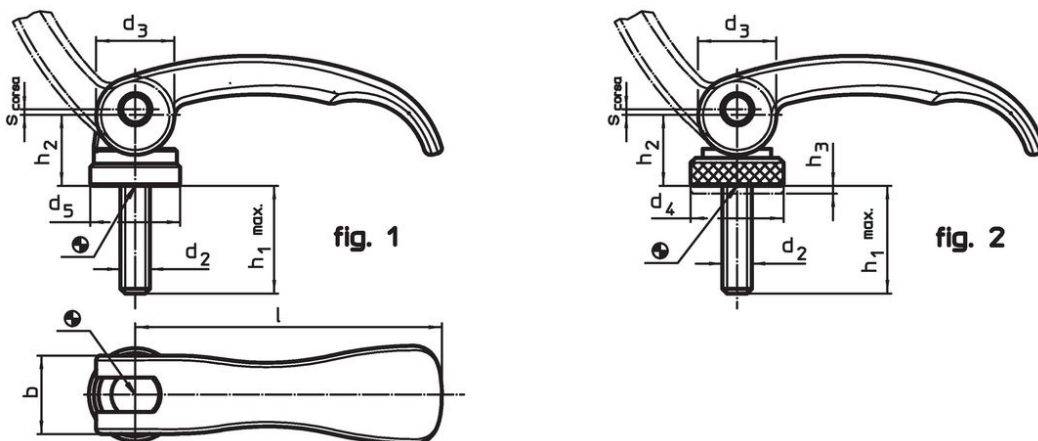

Caratteristiche

| l | d ₂ | h ₁ max. In posizione di chiusura | Dimensioni | | | | | b | Corsa s Con leva a 90° [mm] | max. [°C] | [g] | Codice |
|---------------------------------------------|----------------|-------------------------------------------------------|----------------|----------------|------------------------|---------------------------------------------------|------|---|-----------------------------------------|--------------|------------|--------|
| | | | d ₃ | d ₄ | h ₂ max. | Campo di regolazione h ₃ min. | [mm] | | | | | |
| Con vite, regolabile – Fig. 2, acciaio inox | | | | | | | | | | | | |
| 82 | M8 | 40 | 20 | 25 | 19,5 | 2,5 | 20 | 1 | 80 | 149 | 23390.0323 | |

Esempio di applicazione



Conformità

Conforme alla normativa RoHS

Conforme alla Direttiva 2011/65/UE e alla Direttiva 2015/863.

Non contiene sostanze SVHC

Nessuna sostanza SVHC con più dello 0,1% p/p contenuto - elenco SVHC [REACH] aggiornato al 27.06.2024.

Non contiene sostanze della Proposition 65

Nessuna sostanza contemplata nella Proposition 65
<https://www.P65Warnings.ca.gov/>

Privo di minerali di conflitto

Questo prodotto non contiene sostanze designate come "minerali da conflitto" come tantalio, stagno, oro o tungsteno della Repubblica Democratica del Congo o dei paesi limitrofi.