

Staffe • a becco

23180.0113



Descrizione prodotto

Questa staffa a becco viene utilizzata principalmente nella tecnologia di bloccaggio meccanico per il bloccaggio dei pezzi.

Materiale

- Acciaio bonificato, brunito

Disegno

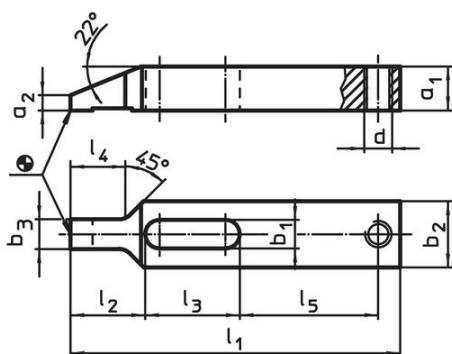

fig. 1

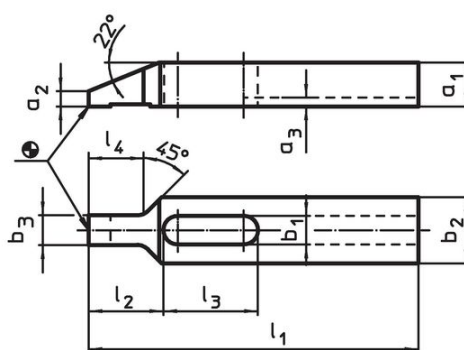
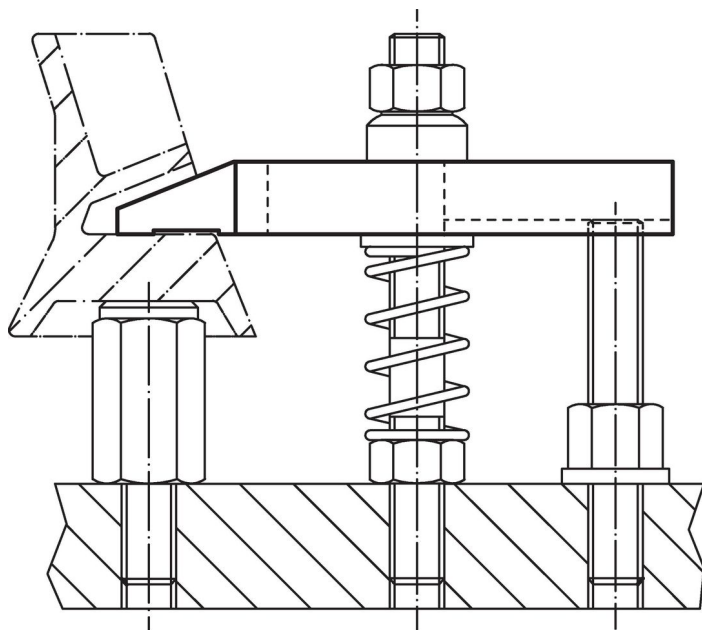

fig. 2

Caratteristiche

Dimensione nominale b_1 [mm]	Dimensioni										[g]	Codice
	l_1	a_1	a_2	b_2	b_3	d	l_2	l_3	l_4	l_5		
Con foro per vite di regolazione – Fig. 1												
13	150	20	7	30	13,5	M12	34	43	25	63	504	23180.0113

Esempio di applicazione



Conformità

Conforme alla normativa RoHS

Conforme alla Direttiva 2011/65/UE e alla Direttiva 2015/863.

Non contiene sostanze SVHC

Nessuna sostanza SVHC con più dello 0,1% p/p contenuto - elenco SVHC [REACH] aggiornato al 27.06.2024.

Non contiene sostanze della Proposition 65

Nessuna sostanza contemplata nella Proposition 65

<https://www.P65Warnings.ca.gov/>

Privo di minerali di conflitto

Questo prodotto non contiene sostanze designate come "minerali da conflitto" come tantalio, stagno, oro o tungsteno della Repubblica Democratica del Congo o dei paesi limitrofi.