

## Liste di collegamento

1101.400

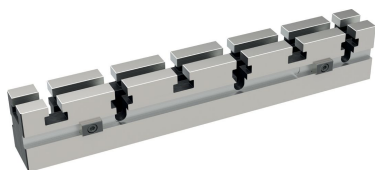

### Descrizione prodotto

#### Materiale

- Acciaio, temprato, rettificato

### Disegno

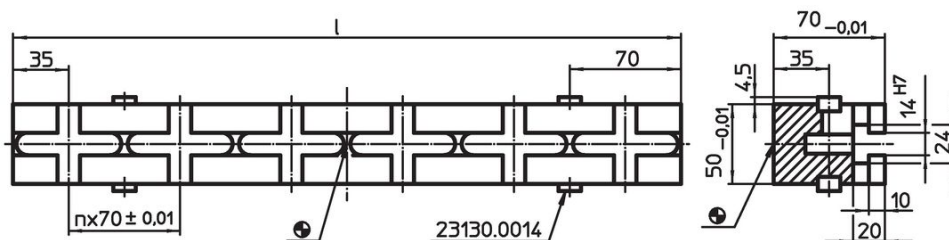

### Caratteristiche

Sistema	Dimensioni l [mm]	Totale n	Nr. di cave a T	Per piastre base	[kg]	Codice
V70	490	6	1 x 7	1100.400	9	1101.400

### Esempio di applicazione

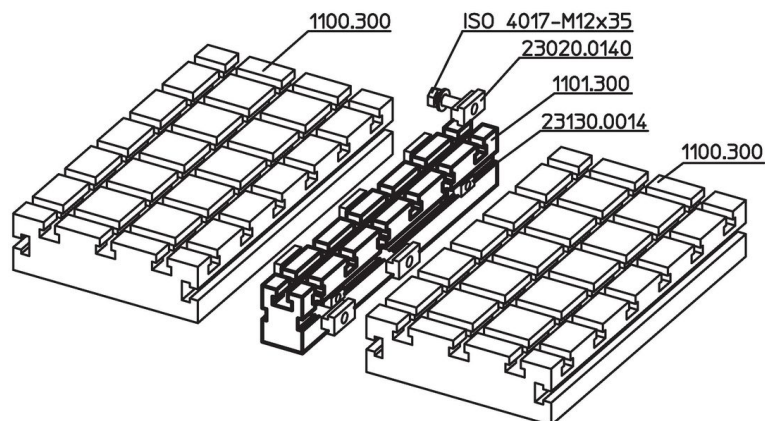

### Conformità

#### Conforme alla normativa RoHS

Conforme alla Direttiva 2011/65/UE e alla Direttiva 2015/863.

#### Non contiene sostanze SVHC

Nessuna sostanza SVHC con più dello 0,1% p/p contenuto - elenco SVHC [REACH] aggiornato al 23.01.2024.

#### Non contiene sostanze della Proposition 65

Nessuna sostanza contemplata nella Proposition 65  
<https://www.P65Warnings.ca.gov/>

#### Privo di minerali di conflitto

Questo prodotto non contiene sostanze designate come "minerali da conflitto" come tantalio, stagno, oro o tungsteno della Repubblica Democratica del Congo o dei paesi limitrofi.