

## Chiavi 1032.100



### Descrizione prodotto

#### Materiale

- Acciaio cementato

### Disegno

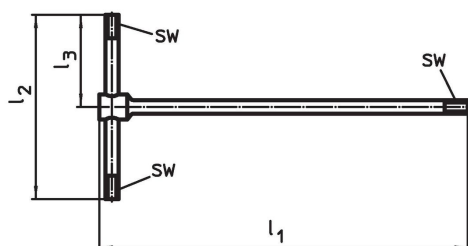

### Caratteristiche

Sistema	Dimensioni			SW [mm]	Utilizzabile per [mm]	[g]	Codice
	$l_1$	$l_2$ [mm]	$l_3$				
V40	210	105	52,5	5	M6	99	1032.100

### Esempio di applicazione

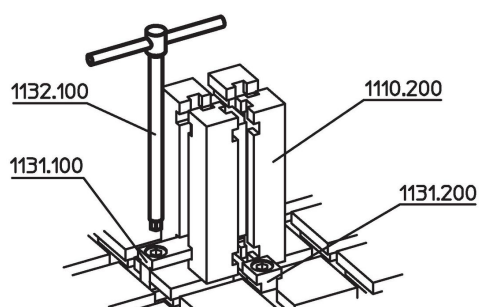

## Conformità

### Conforme alla normativa RoHS

Conforme alla Direttiva 2011/65/UE e alla Direttiva 2015/863.

### Non contiene sostanze SVHC

Nessuna sostanza SVHC con più dello 0,1% p/p contenuto - elenco SVHC [REACH] aggiornato al 27.06.2024.

### Non contiene sostanze della Proposition 65

Nessuna sostanza contemplata nella Proposition 65

<https://www.P65Warnings.ca.gov/>

### Privo di minerali di conflitto

Questo prodotto non contiene sostanze designate come "minerali da conflitto" come tantalio, stagno, oro o tungsteno della Repubblica Democratica del Congo o dei paesi limitrofi.