

Impugnature girevoli • DIN 98
24460.0020



Descrizione prodotto

Materiale

- Acciaio tornito, zincato e passivato

Disegno

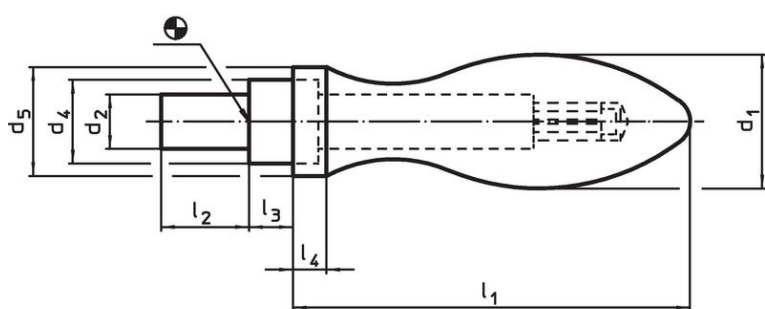

fig. 1

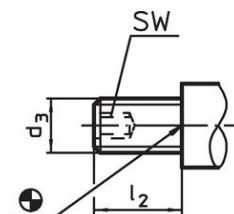
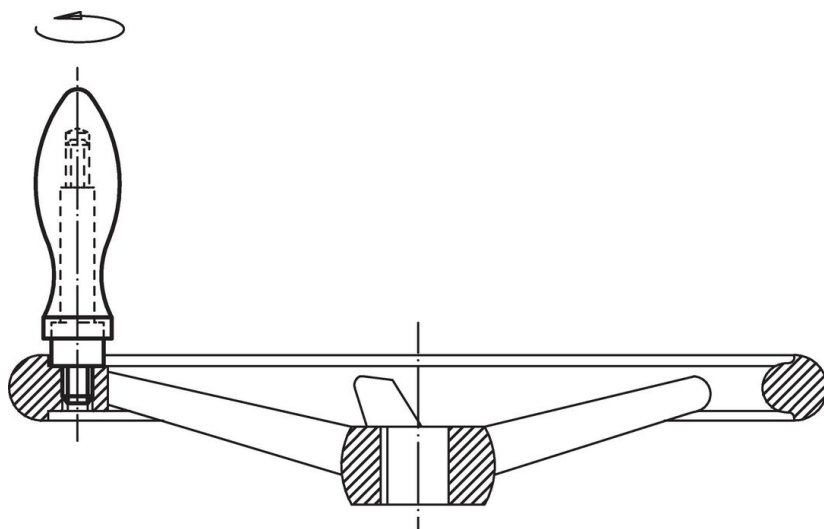

fig. 2

Caratteristiche

Dimensioni								[g]	Codice
d ₁	d ₂ h8	d ₄ h13	d ₅	l ₁ ~	l ₂	l ₃	l ₄		
Con attacco liscio, forma D – Fig. 1									
20	8	13	18	61	13	6	6	109	24460.0020

Esempio di applicazione



Conformità

Conforme alla normativa RoHS

Contiene piombo - conforme alle eccezioni 6a / 6b / 6c.

Contiene sostanze SVHC >0,1% p/p

Contiene piombo - elenco SVHC [REACH] aggiornato al 23.01.2024.

Contiene sostanze della Proposition 65



L'esposizione al piombo può causare cancro e danni riproduttivi
<https://www.P65Warnings.ca.gov/>

Privo di minerali di conflitto

Questo prodotto non contiene sostanze designate come "minerali da conflitto" come tantalio, stagno, oro o tungsteno della Repubblica Democratica del Congo o dei paesi limitrofi.