

Rondelle piane · DIN 6340 bonificate

23060.0018



Descrizione prodotto

La parte viene trattata termicamente / le rondelle piane sono prodotte secondo DIN 6340.

Materiale

- Acciaio bonificato, tranciate, raddrizzate, fosfatate

Disegno

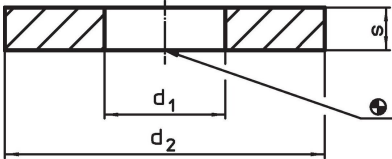

Caratteristiche

d ₁	Dimensioni		s	Per viti [mm]	[g]	Codice ¹⁾
	d ₂ [mm]					
19	45		6	M18	53	23060.0018

¹⁾ Dimensioni non previste dalla norma DIN.

Esempio di applicazione

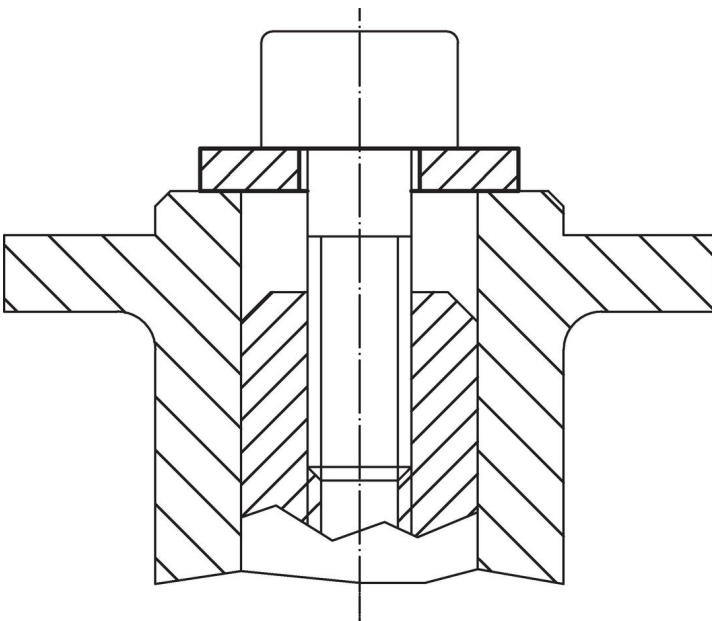

Conformità

Conforme alla normativa RoHS

Conforme alla Direttiva 2011/65/UE e alla Direttiva 2015/863.

Non contiene sostanze SVHC

Nessuna sostanza SVHC con più dello 0,1% p/p contenuto - elenco SVHC [REACH] aggiornato al 27.06.2024.

Non contiene sostanze della Proposition 65

Nessuna sostanza contemplata nella Proposition 65

<https://www.P65Warnings.ca.gov/>

Privo di minerali di conflitto

Questo prodotto non contiene sostanze designate come "minerali da conflitto" come tantalio, stagno, oro o tungsteno della Repubblica Democratica del Congo o dei paesi limitrofi.