

Ruuvituet EH 23470.



Tuotekuvaus

Trapetsikierre on itsepitävä, karan päässä varmistin. Pitimien avulla ruuvituet voidaan kiinnittää niin, että ne pysyvät paikallaan työkappaleen vaihdon aikana. Niiden avulla ruuvitukien kiinnittäminen myös pystysuuntaiselle kiinnityspinnalle on mahdollista. Ruuvitukia käytetään usein työkappaleiden alatukina. Keinuvasteiden käyttö varmistaa tällöin tuen kaltevalle pinnalle. Keskityslevyn käyttäminen välikappaleena mahdollistaa useampien 52, 70 ja 100 kokoisten ruuvitukien asettamisen päällekkäin.

Materiaali

Hatut

- Teräs, karkaistu, mustattu

Pidikkeet

- Teräs, mustattu

Ruuvituet

- Teräs 1.0503, maalattu



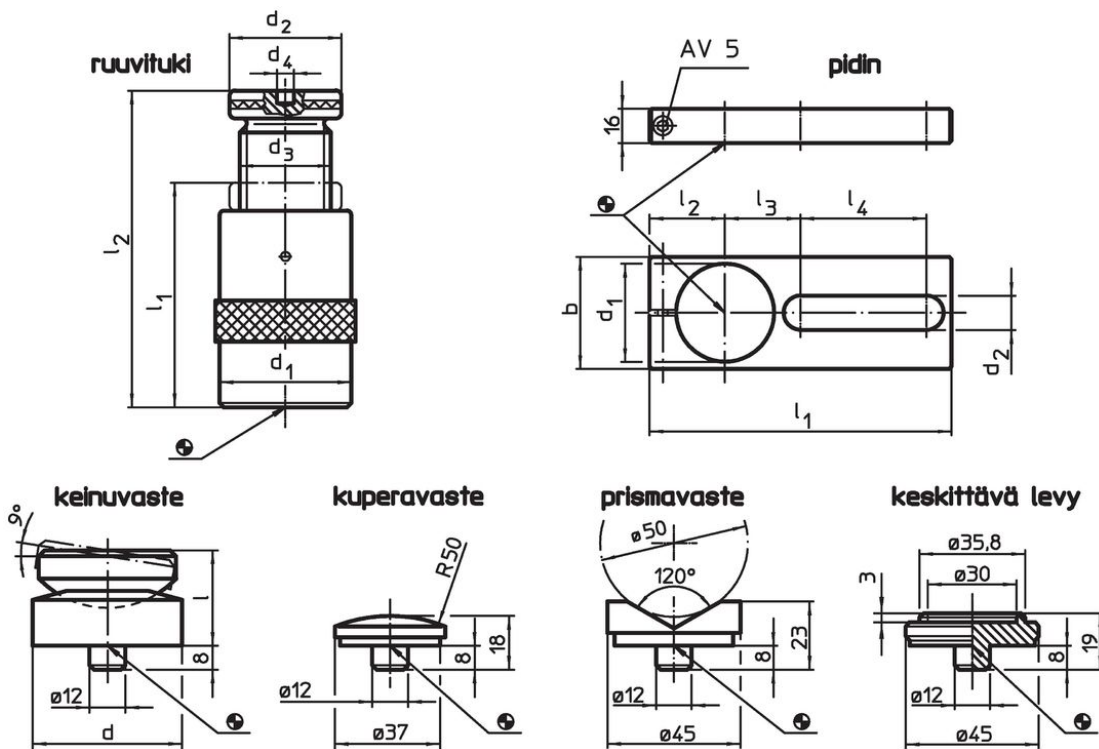



Piirustus



Tilastiedot

l ₂ Kiinnityskorkeus max. [mm]	l ₁ min.	Ulkomitat				d ₄ [mm]	Kantavuus [kN]	[g]	Til.nro
		d ₁ [mm]	d ₂	d ₃					
50	38	31	31	Tr 20 x 4		–	15	191	23470.0005
52	42	50	50	Tr 30 x 4		12	60	539	23470.0006
70	50	50	50	Tr 30 x 4		12	60	645	23470.0007
100	70	50	50	Tr 30 x 4		12	60	900	23470.0010
140	100	69	69	Tr 40 x 7		12	100	2614	23470.0014
210	140	80	70	Tr 50 x 8		12	170	4336	23470.0021
300	190	100	80	Tr 65 x 10		12	350	9680	23470.0030

Lisätarvikkeet

	Ulkomitat										Ruuvituille [mm]	 [g]	Til.nro
	d	d ₁	b	d ₂	l	l ₁	l ₂	l ₃	l ₄	[mm]			
pidin													
	-	31	40	18,5	-	175	30	35	90		50	516	23470.0232
	-	50	60	20,5	-	190	38	46	90		52/ 70/100	879	23470.0250
	-	69	80	24,5	-	210	48	54	90		140	1279	23470.0270
Keinuvaste													
	50	-	-	-	32	-	-	-	-		52/ 70/100	399	23470.0350
	65	-	-	-	35	-	-	-	-		140/210	716	23470.0365
Kupera vaste													
	-	-	-	-	-	-	-	-	-		52/ 70/100/140/210/300	75	23470.0171
Prismatuki													
	-	-	-	-	-	-	-	-	-		52/ 70/100/140/210/300	138	23470.0172
Keskityslevy													
	-	-	-	-	-	-	-	-	-		52/ 70/100	107	23470.0170

Vaatimuksenmukaisuus

Tarkat sopivuustiedot nähdäksesi valitse haluttu tuotenumero.