

Ristinupit • DIN 6335 Ruostumaton teräs, painevalettu

24631.0432



Tuotekuvaus

Nämä ristinupit valmistetaan DIN 6335 mukaisesti.

Materiaali

Kahva

- Ruostumaton teräs A2, himmeäksi (mattapintaiseksi) puhallettu

Piirustus

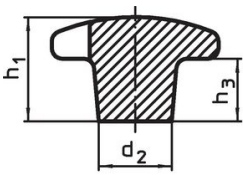

kuva 1

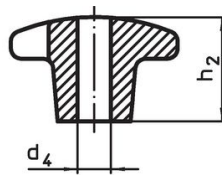

kuva 2

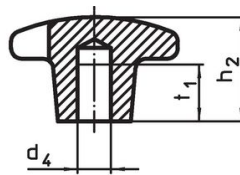

kuva 3

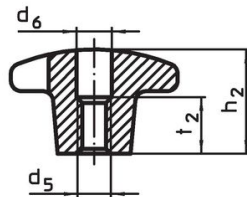
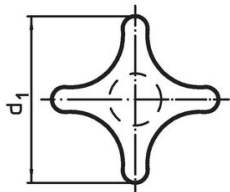

kuva 4

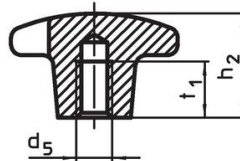

kuva 5

Tilaustiedot

d ₁	d ₂	Ulkomitat d ₅ [mm]	h ₂	t ₁ min.	 [g]	Til.nro
32	12	M6	20	12	38	24631.0432

Sovellusesimerkki

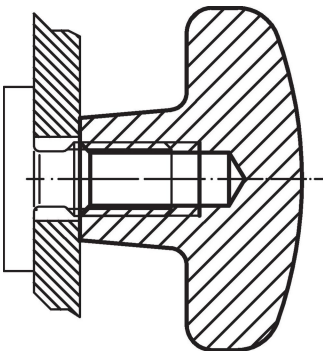

Vaatimuksenmukaisuus

RoHS-yhteensopiva

Täyttävät direktiivin 2011/65/EU ja direktiivin 2015/863 vaatimukset.

Ei sisällä SVHC-aineita

Ei sisällä yli 0,1 % w/w SVHC-aineita - SVHC-luettelo 27.06.2024.

Ei sisällä Prop 65 aineita

Ei sisällä Proposition 65 -aineita.
<https://www.P65Warnings.ca.gov/>

Ei sisällä konfliktimineraaleja

Tämä tuote ei sisällä "konfliktimineraaleiksi" luokiteltuja aineita, kuten tantaalia, tinaa, kultaa tai volframia Kongon demokraattisesta tasavallasta tai sen naapurimaista."