

## Ristinupit • DIN 6335 Ruostumaton teräs, painevalettu

24631.0363



### Tuotekuvaus

Nämä ristinupit valmistetaan DIN 6335 mukaisesti.

### Materiaali

#### Kahva

- Ruostumaton teräs A2, himmeäksi (mattapintaiseksi) puhallettu

### Piirustus

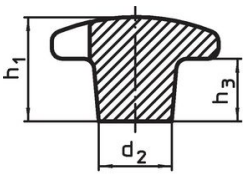

kuva 1

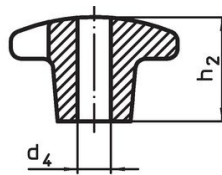

kuva 2

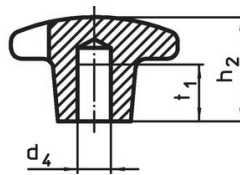

kuva 3

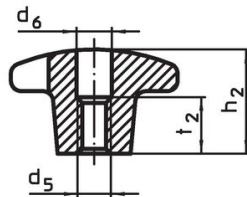
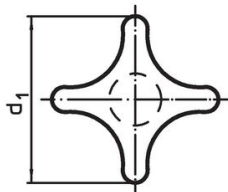

kuva 4

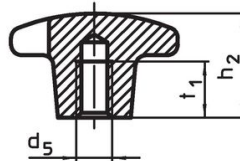

kuva 5

### Tilaustiedot

d <sub>1</sub>	d <sub>2</sub>	d <sub>5</sub>	Ulkomitat [mm]				Til.nro
			d <sub>6</sub>	h <sub>2</sub>	t <sub>2</sub>	[g]	
Sisäkierteellä, väljennetty, muoto D – Kuva 4							
63	20	M12	13	40	20	186	24631.0363

### Sovellusesimerkki

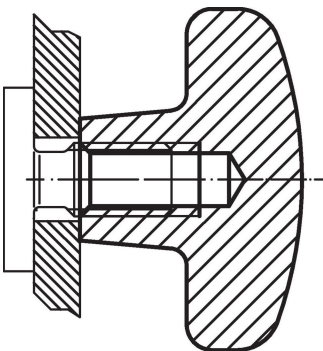

## Vaatimuksenmukaisuus

### RoHS-yhteensopiva

Täyttävät direktiivin 2011/65/EU ja direktiivin 2015/863 vaatimukset.

### Ei sisällä SVHC-aineita

Ei sisällä yli 0,1 % w/w SVHC-aineita - SVHC-luettelo 27.06.2024.

### Ei sisällä Prop 65 aineita

Ei sisällä Proposition 65 -aineita.  
<https://www.P65Warnings.ca.gov/>

### Ei sisällä konfliktimineraaleja

Tämä tuote ei sisällä "konfliktimineraaleiksi" luokiteltuja aineita, kuten tantaalia, tinaa, kultaa tai volframia Kongon demokraattisesta tasavallasta tai sen naapurimaista."