

Ristinupit • DIN 6335 muovipinnoitettu valurauta

24620.0551



Tuotekuvaus

These palm grips are manufactured according to DIN 6335.

Materiaali

Kahva

- Valurauta GG 20, muovipinnoitettu, RAL 2004 oranssi

Piirustus

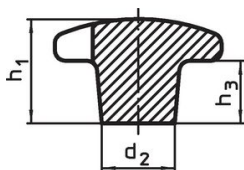

kuva 1

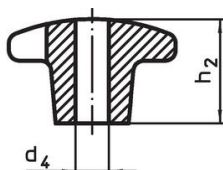

kuva 2

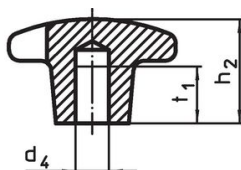

kuva 3

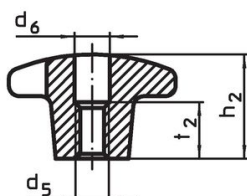
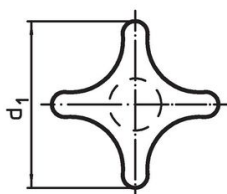

kuva 4

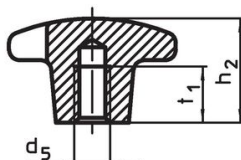

kuva 5

Tilaustiedot

d ₁	d ₂	Ulkomitat d ₅ [mm]	h ₂	t ₁	 [g]	Til.nro
Sisäkierteellä, muoto E – Kuva 5, Oranssi						
50	18	M10	32	18	105	24620.0551

Sovellusesimerkki

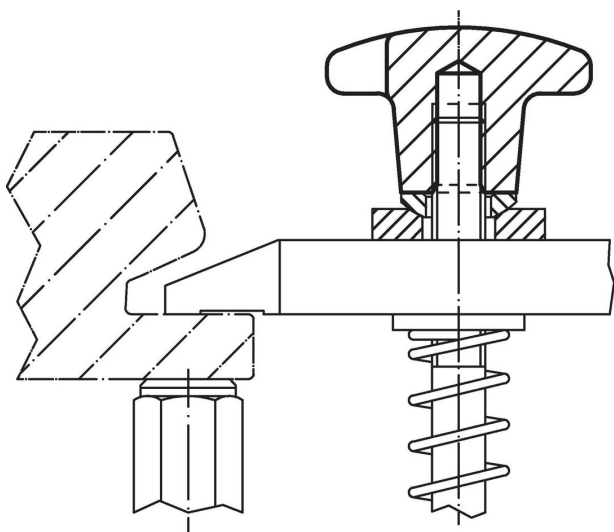

Vaatimuksenmukaisuus

RoHS-yhteensopiva

Täyttävät direktiivin 2011/65/EU ja direktiivin 2015/863 vaatimukset

Ei sisällä SVHC-aineita

Ei sisällä yli 0,1 % w/w SVHC-aineita - SVHC-luettelo 23.01.2024.

Ei sisällä Prop 65 aineita

Ei sisällä Prop 65 -aineita
<https://www.P65Warnings.ca.gov/>

Ei sisällä konfliktimineraaleja

Tämä tuote ei sisällä "konfliktimineraaleiksi" luokiteltuja aineita, kuten tantaalia, tinaa, kultaa tai volframia Kongon demokraattisesta tasavallasta tai sen naapurimaista."