

Ruuvituet

23470.0010



Tuotekuvaus

Trapetsikierre on itsepitävä, karan päässä varmistin. Pitimien avulla ruuvituet voidaan kiinnittää niin, että ne pysyvät paikallaan työkappaleen vaihdon aikana. Niiden avulla ruuvitukien kiinnittäminen myös pystysuuntaiselle kiinnityspinnalle on mahdollista. Ruuvitukia käytetään usein työkappaleiden alatukina. Keinuvasteiden käyttö varmistaa tällöin tuen kaltevalle pinnalle. Keskityslevyn käyttäminen välikappaleena mahdollistaa useampien 52, 70 ja 100 kokoisten ruuvitukien asettamisen päällekkäin.

Materiaali

Hatut

- Teräs, karkaistu, mustattu

Pidikkeet

- Teräs, mustattu

Ruuvituet

- Teräs 1.0503, maalattu



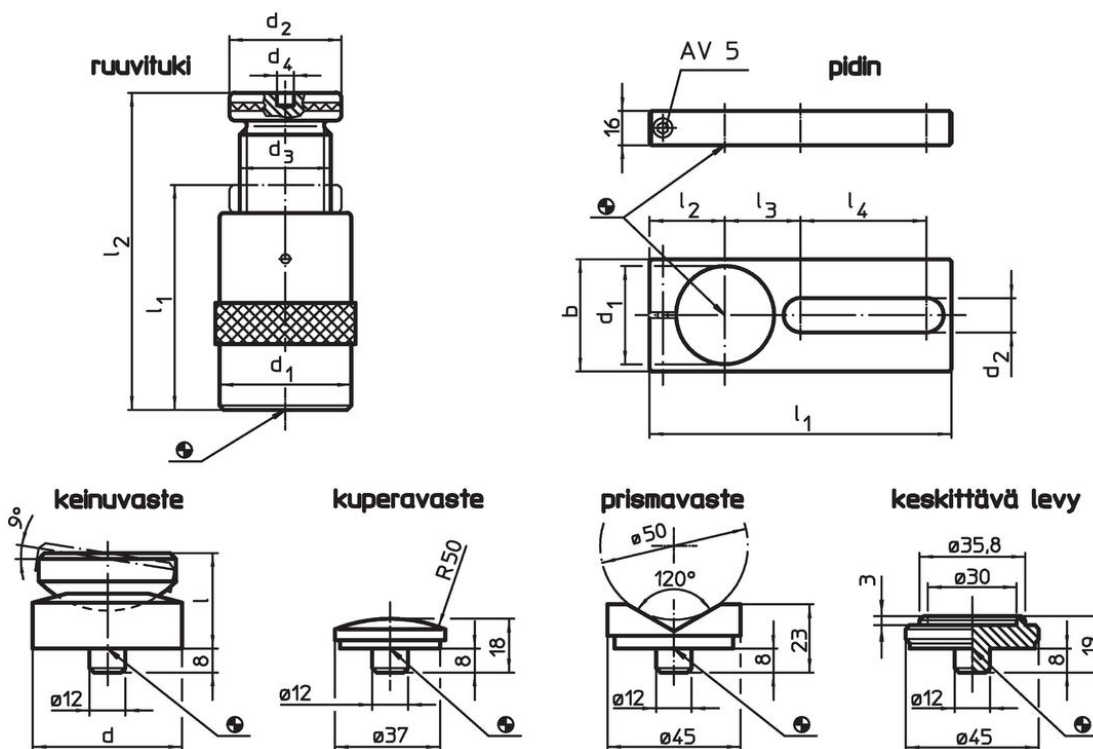



Piirustus



Tilaustiedot

I ₂ Kiinnityskorkeus max. [mm]	I ₁ min.	d ₁ [mm]	Ulkomitat			d ₄ [mm]	Kantavuus [kN]	[g]	Til.nro
			d ₂	d ₃					
100	70	50	50	Tr 30 x 4	12	60	900	23470.0010	

Lisätarvikkeet

	d	d ₁	b	Ulkomitat						Ruuvituille		Til.nro
				d ₂	l	l ₁	l ₂	l ₃	l ₄			
pidin												
	-	50	60	20,5	-	190	38	46	90	52/ 70/100	879	23470.0250
Keinuvaste												
	50	-	-	-	32	-	-	-	-	52/ 70/100	399	23470.0350
Kupera vaste												
	-	-	-	-	-	-	-	-	-	52/ 70/100/140/210/300	75	23470.0171
Prismatuki												
	-	-	-	-	-	-	-	-	-	52/ 70/100/140/210/300	138	23470.0172
Keskityslevy												
	-	-	-	-	-	-	-	-	-	52/ 70/100	107	23470.0170

Vaatimuksenmukaisuus

RoHS-yhteensopiva

Täyttävät direktiivin 2011/65/EU ja direktiivin 2015/863 vaatimukset

Ei sisällä SVHC-aineita

Ei sisällä yli 0,1 % w/w SVHC-aineita - SVHC-luettelo 23.01.2024.

Ei sisällä Prop 65 aineita

Ei sisällä Prop 65 -aineita
<https://www.P65Warnings.ca.gov/>

Ei sisällä konfliktimineraaleja

Tämä tuote ei sisällä "konfliktimineraaleiksi" luokiteltuja aineita, kuten tantaalia, tinaa, kultaa tai volframia Kongon demokraattisesta tasavallasta tai sen naapurimaista."