

## Kiinnitysvaijerit

22400.0943



### Tuotekuvaus

Kiinnitysvaijerit on tarkoitettu kuulalukitustappien EH 22340., EH 22350., EH 22370. ja EH 22380., sekä kuulakiinnitystapin pin EH 22360., ja kuulavarmistintapin EH 22400. ripustamiseen ja estämään niiden katoaminen.

### Materiaali

#### Kiinnitysrenkas

- Ruostumaton teräs

#### Kiinnitysvaijeri

- Ruostumaton teräs

#### Kiinnitysvaijeri

- Kestomuovi PA 6, musta päällystetty

### Asennus

Kiinnitys kuulalukitustappiin tapahtuu kiinnitysklipeillä (kuvat 5 ja 6) pehmeäkärkisen vasaran avulla. Avaus vääntämällä sitä ruuvimeisselillä.

Katkaise muovisen version (kuva 7) yli jäävät päät siistiksi kiinnittämisen jälkeen. Spiraaliversio (kuva 8) pitkille käyttöalueille.

### Lisätietoja

### Huomioi

Erikoismalleja tilauksesta.

Mallit kuvissa 3 ja 4 täyttävät MIL-DTL-83420 -laatuksiteerit.

### Lisää tuotteita

- Kiinnitysvaijerit, Kierteesen lukittavalle nostotapille
- Kiinnitysvaijerit, Standardin DAN80 mukaiset
- Kiinnitysvaijerit, Standardin NSA5732 mukaiset

Piirustus

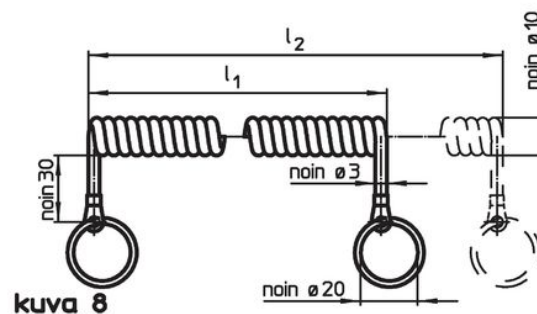
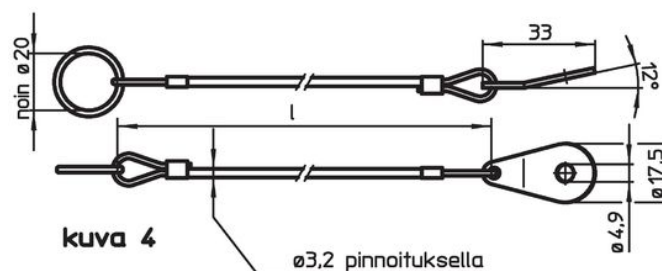
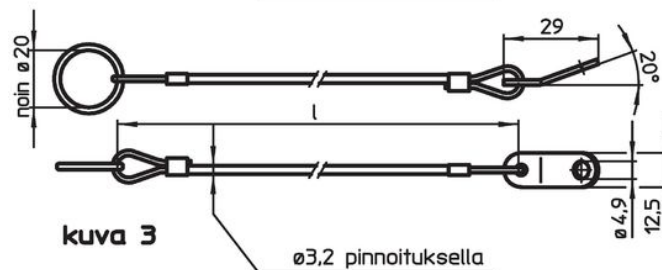
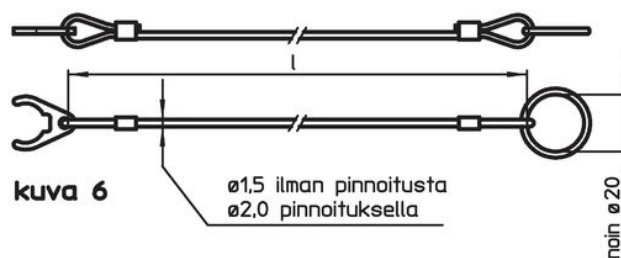
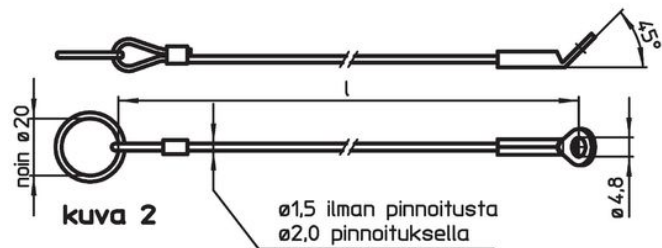
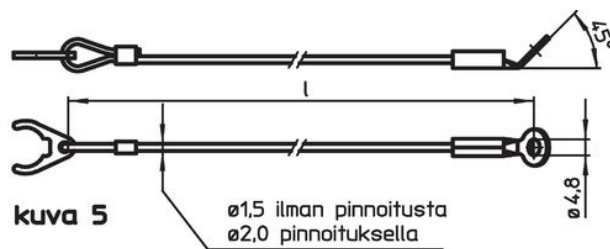
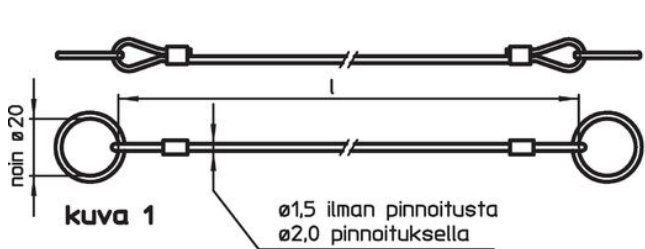

Tilaustiedot

Ulkomitat l [mm]	max. [°C]	[g]	Til.nro <sup>1)</sup>
ruostumaton teräs, kahdella kiinnitysrenkaalla – Kuva 1, Kestomuovi PA 6, musta päällystetty			
300	80	9,7	22400.0943

<sup>1)</sup> ei kuulalukitustapeille, perusmalli

Sovellusesimerkki

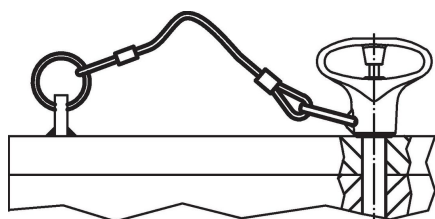

## Vaatimuksenmukaisuus

### RoHS-yhteensopiva

Täyttävät direktiivin 2011/65/EU ja direktiivin 2015/863 vaatimukset.

### Ei sisällä SVHC-aineita

Ei sisällä yli 0,1 % w/w SVHC-aineita - SVHC-luettelo 27.06.2024.

### Ei sisällä Prop 65 aineita

Ei sisällä Proposition 65 -aineita.  
<https://www.P65Warnings.ca.gov/>

### Ei sisällä konfliktimineraaleja

Tämä tuote ei sisällä "konfliktimineraaleiksi" luokiteltuja aineita, kuten tantaalia, tinaa, kultaa tai volframia Kongon demokraattisesta tasavallasta tai sen naapurimaista."