

Liitoskiskot

1101.400

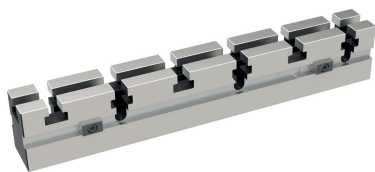

Tuotekuvaus

Materiaali

- Teräs, karkaistu, hiottu

Piirustus

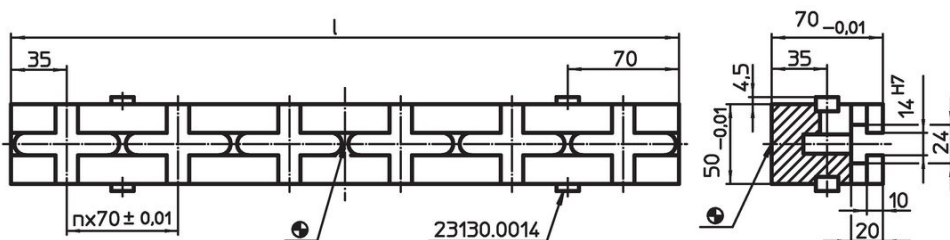

Tilaustiedot

Järjestelmä	Ulkomitat l [mm]	Lukumäärä n	T-urien lukumäärä	Peruslevyille	[kg]	Til.nro
V70	490	6	1 x 7	1100.400	9	1101.400

Sovellusesimerkki

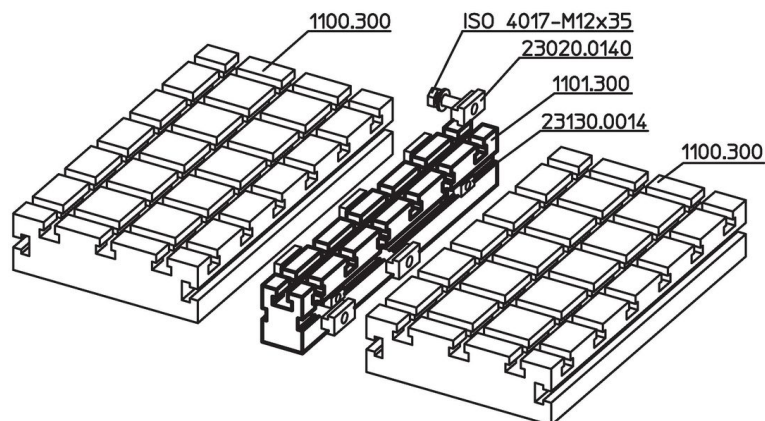

Vaatumuksenmukaisuus

RoHS-yhteensopiva

Täyttävät direktiivin 2011/65/EU ja direktiivin 2015/863 vaatimukset.

Ei sisällä SVHC-aineita

Ei sisällä yli 0,1 % w/w SVHC-aineita - SVHC-luettelo 27.06.2024.

Ei sisällä Prop 65 aineita

Ei sisällä Proposition 65 -aineita.
<https://www.P65Warnings.ca.gov/>

Ei sisällä konfliktimineraaleja

Tämä tuote ei sisällä "konfliktimineraaleiksi" luokiteltuja aineita, kuten tantaalia, tinaa, kultaa tai volframia Kongon demokraattisesta tasavallasta tai sen naapurimaista."