

Peruslevyt

1100.500



Tuotekuvaus

Materiaali

- Teräs, karkaistu, hiottu

Lisätietoja

Huomioi

Erikoismalleja tilauksesta.

Piirustus

1100.300

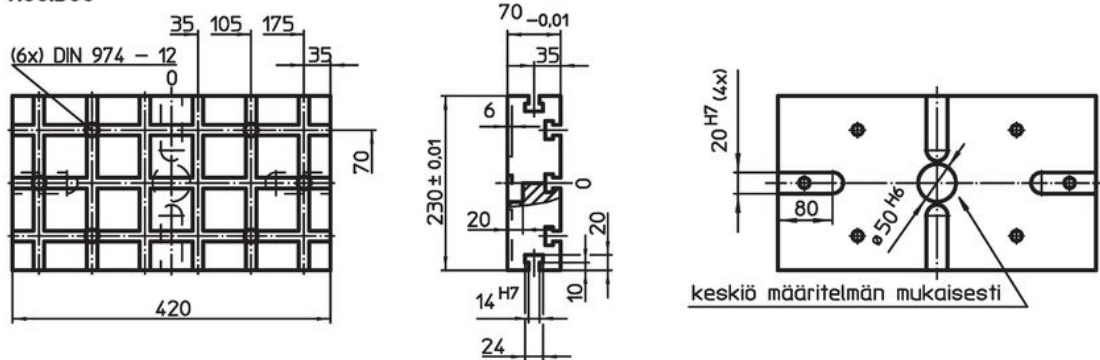

1100.400

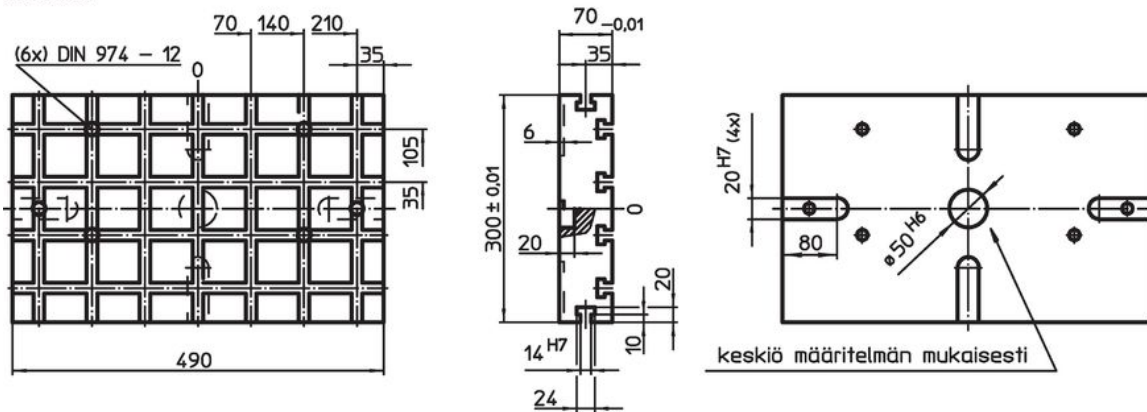

1100.500

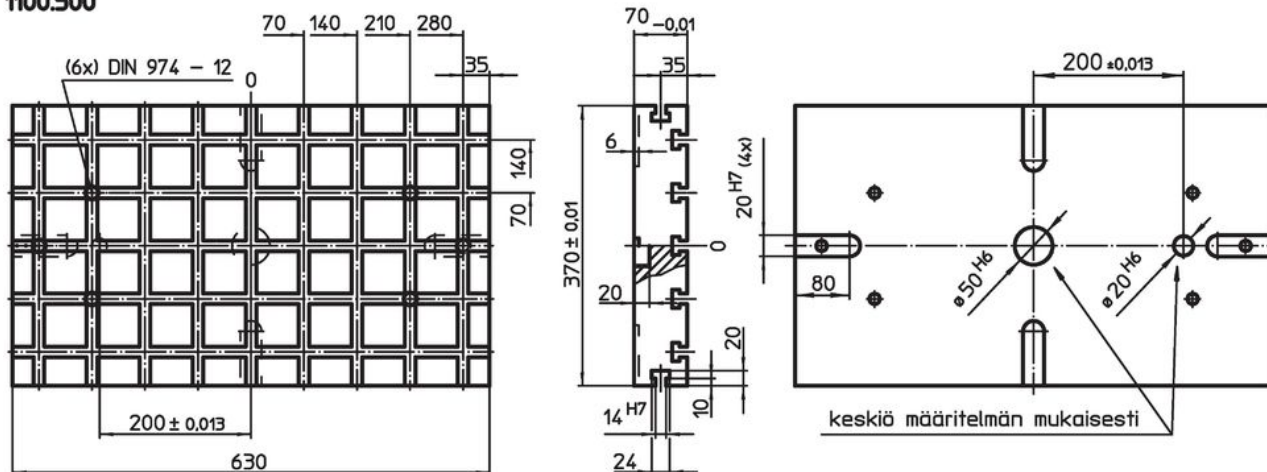

Uraetäisyydet 70 ± 0,01.

Tilaustiedot

Järjestelmä	Ulkomitat				y [mm]	T-urien lukumäärä	 [kg]	Til.nro
	b ₁	b ₂	l ₁	l ₂				
V70	370	70	630	210	12	5 x 9	104	1100.500

Sovellusesimerkki

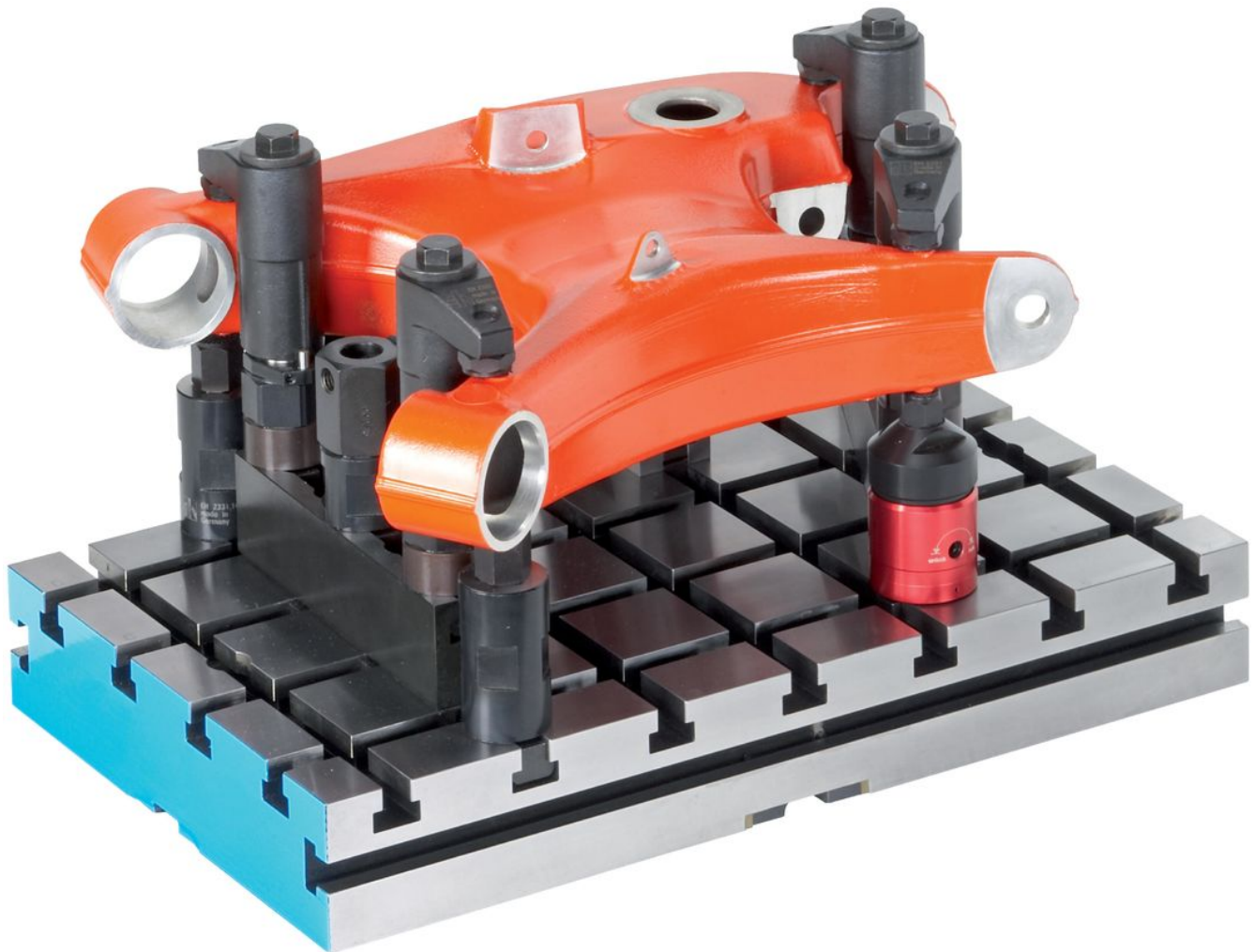

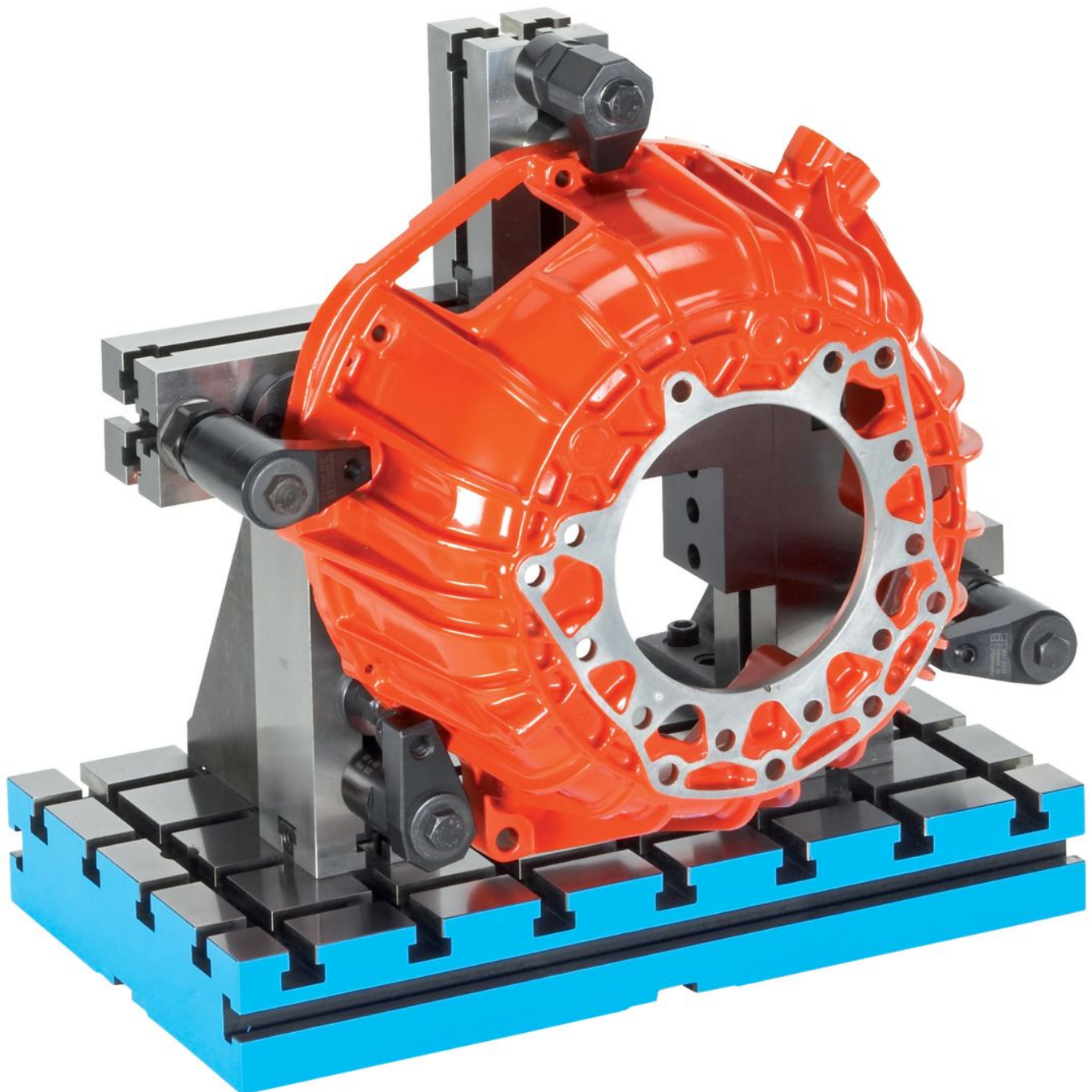



Vaatimuksenmukaisuus

RoHS-yhteensopiva

Sisältää lyijyä - yhteensopiva poikkeusten 6a / 6b / 6c mukaisesti

Sisältää SVHC-aineita > 0,1 % w/w

Sisältää lyijyä - SVHC-luettelo 27.06.2024.

Sisältää Prop 65 aineita



Lyijylle altistuminen voi aiheuttaa syöpää ja lisääntymiselle haitallisia vaikutuksia.
<https://www.P65Warnings.ca.gov/>

Ei sisällä konfliktimineraaleja

Tämä tuote ei sisällä "konfliktimineraaleiksi" luokiteltuja aineita, kuten tantaalia, tinaa, kultaa tai volframia Kongon demokraattisesta tasavallasta tai sen naapurimaista."