

## Pomos Estrella · DIN 6336 fundición de acero inoxidable

24661.0063



### Descripción del Producto

Estos pomos en estrella se fabrican según DIN 6336.

### Material

#### Empuñadura

- Acero inoxidable A2, mate

### Dibujo

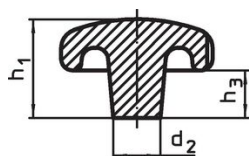

croquis 1

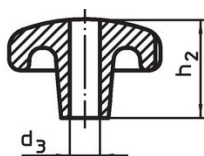

croquis 2

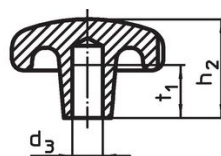

croquis 3

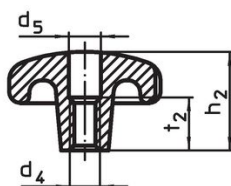
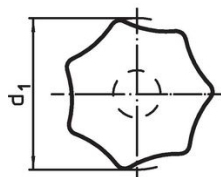

croquis 4

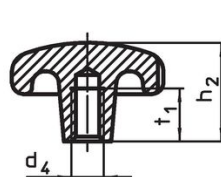

croquis 5

### Información para el pedido

d <sub>1</sub>	Dimensiones			[g]	Referencia
	d <sub>2</sub>	h <sub>1</sub>	h <sub>3</sub>		
[mm]					
pieza sin mecanizar, forma A – croquis 1					
63	20	42	21	319	24661.0063

### Cumplimiento

#### Cumple con RoHS

Cumple con la Directiva 2011/65/UE y la Directiva 2015/863.

#### No contiene sustancias SVHC

Ninguna sustancia SVHC con más del 0,1% p/p contenida - Lista SVHC [REACH] desde 27.06.2024.

#### No contiene sustancias de la Proposición 65

No se incluyen sustancias de la Propuesta 65.

<https://www.P65Warnings.ca.gov/>

#### Libre de Materiales Conflictivos

Este producto no contiene ninguna sustancia designada como "minerales en conflicto" como tantalio, estaño, oro o tungsteno de la República Democrática del Congo o países adyacentes.