

Pomos en Cruz · DIN 6335 hierro fundido, revestido de plástico

24620.0650



Descripción del Producto

Estas empuñaduras se fabrican según DIN 6335.

Material

Empuñadura

- Fundición gris GG 20, revestido de plástico, negro similar a RAL 9005.

Dibujo

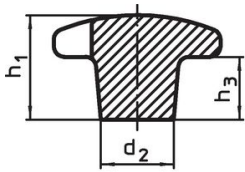

croquis 1

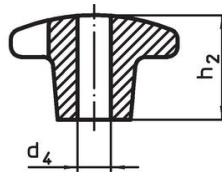

croquis 2

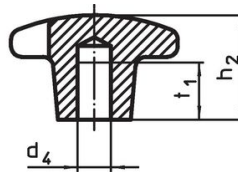

croquis 3

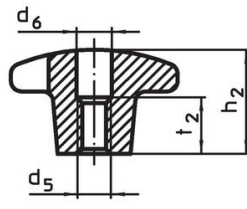
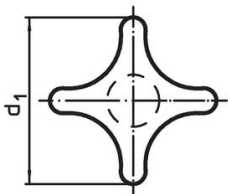

croquis 4

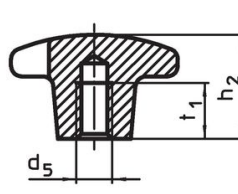

croquis 5

Información para el pedido

d ₁	d ₂	Dimensiones			[g]	Referencia
		d ₄ H7 [mm]	h ₂	t ₁		
con taladro ciego liso, forma C – croquis 3, negro						
50	18	10	32	18	106	24620.0650

Ejemplo de aplicación

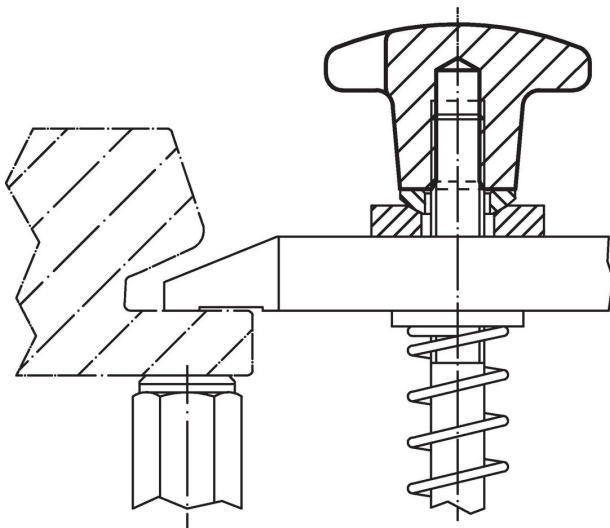

Cumplimiento

Cumple con RoHS

Cumple con la Directiva 2011/65/UE y la Directiva 2015/863.

No contiene sustancias SVHC

Ninguna sustancia SVHC con más del 0,1% p/p contenida - Lista SVHC [REACH] desde 27.06.2024.

No contiene sustancias de la Proposición 65

No se incluyen sustancias de la Propuesta 65.

<https://www.P65Warnings.ca.gov/>

Libre de Materiales Conflictivos

Este producto no contiene ninguna sustancia designada como "minerales en conflicto" como tantalio, estaño, oro o tungsteno de la República Democrática del Congo o países adyacentes.