

Pomos en Cruz • DIN 6335 hierro fundido, revestido de plástico

24620.0581



Descripción del Producto

Estas empuñaduras se fabrican según DIN 6335.

Material

Empuñadura

- Fundición gris GG 20, revestido de plástico, naranja similar a RAL 2004

Dibujo

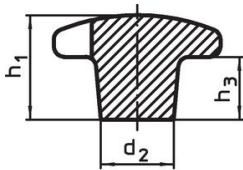

croquis 1

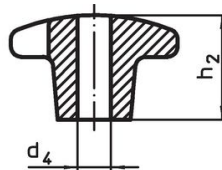

croquis 2

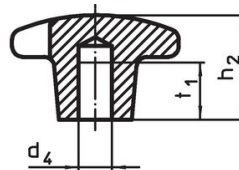

croquis 3

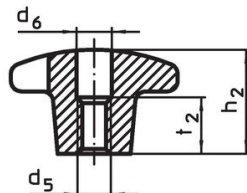
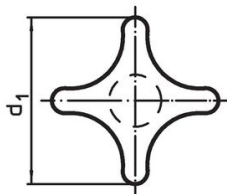

croquis 4

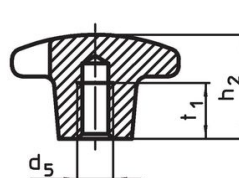

croquis 5

Información para el pedido

| d ₁ | d ₂ | Dimensiones | | | t ₁ | [g] | Referencia | |
|---|----------------|------------------------|--|--|----------------|-----|------------|------------|
| | | d ₅ [mm] | | | | | | |
| con taladro ciego roscado, forma E – croquis 5, naranja | | | | | | | | |
| 80 | 25 | M16 | | | 50 | 28 | 369 | 24620.0581 |

Ejemplo de aplicación

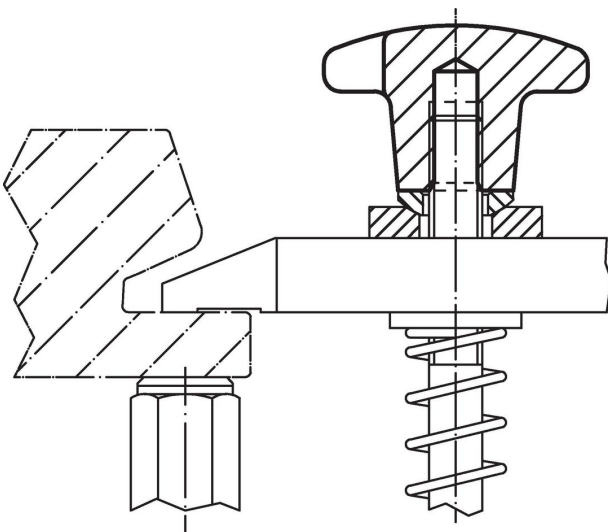

Cumplimiento

Cumple con RoHS

Cumple con la Directiva 2011/65/UE y la Directiva 2015/863.

No contiene sustancias SVHC

Ninguna sustancia SVHC con más del 0,1% p/p contenida - Lista SVHC [REACH] desde 27.06.2024.

No contiene sustancias de la Proposición 65

No se incluyen sustancias de la Propuesta 65.

<https://www.P65Warnings.ca.gov/>

Libre de Materiales Conflictivos

Este producto no contiene ninguna sustancia designada como "minerales en conflicto" como tantalio, estaño, oro o tungsteno de la República Democrática del Congo o países adyacentes.