

Arandelas Avellanadas

22270.0152



Descripción del Producto

Material

- Acero inoxidable 1.4305

Dibujo

para tornillo avellanado
DIN EN ISO 2009
o DIN EN ISO 10642.

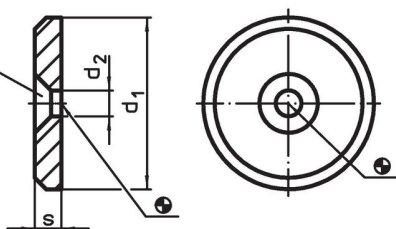

Información para el pedido

d_1	Dimensiones d_2 [mm]	s	 [g]	Referencia
52	6,6	6	91	22270.0152

Ejemplo de aplicación

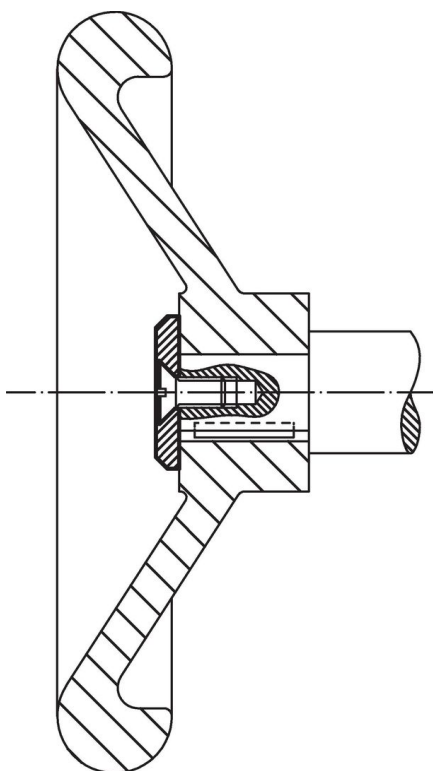

Cumplimiento

Cumple con RoHS

Cumple con la Directiva 2011/65/UE y la Directiva 2015/863.

No contiene sustancias SVHC

Ninguna sustancia SVHC con más del 0,1% p/p contenida - Lista SVHC [REACH] desde 23.01.2024.

No contiene sustancias de la Proposición 65

No se incluyen sustancias de la Propuesta 65.

<https://www.P65Warnings.ca.gov/>

Libre de Materiales Conflictivos

Este producto no contiene ninguna sustancia designada como "minerales en conflicto" como tantalio, estaño, oro o tungsteno de la República Democrática del Congo o países adyacentes.