

Soportes • para posicionadores

22082.0108



Descripción del Producto

Los soportes se utilizan para montar los posicionadores, lisos, con cuello (EH 22080) en un lateral.

Material

- Zamak, niquelado-plata

Montaje

Las versiones de lado izquierdo y derecho (croquis 1 / croquis 3) se sujetan utilizando un solo tornillo, y se suministran con un dispositivo de bloqueo anti giro.

Más información

Referencias

Adecuado para posicionadores, lisos, con cuello y bola (EH 22080.)

Dibujo

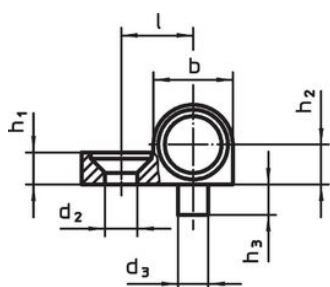

croquis 1

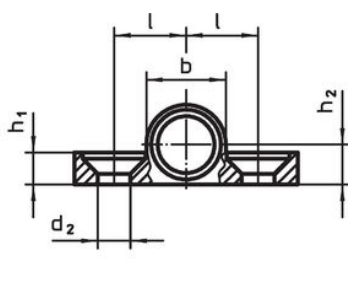

croquis 2

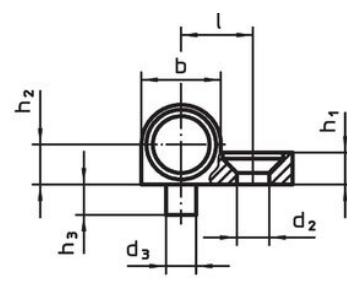

croquis 3

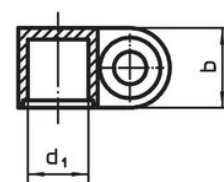
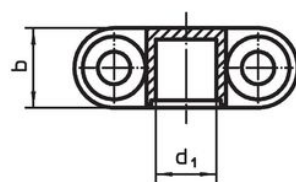
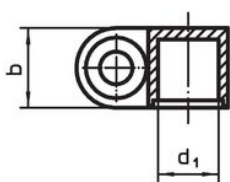

Información para el pedido

d ₁	d ₂	b	Dimensiones			Rosca apropiada	 Referencia	
			h ₁	h ₂ ±0,05	l ±0,05			[mm]
bilateral – croquis 2								
8	4,3	10,5	4,2	5,25	9,5	M4	6,5	22082.0108

Ejemplo de aplicación

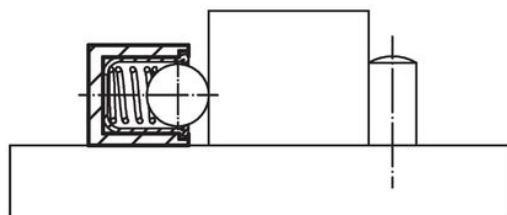
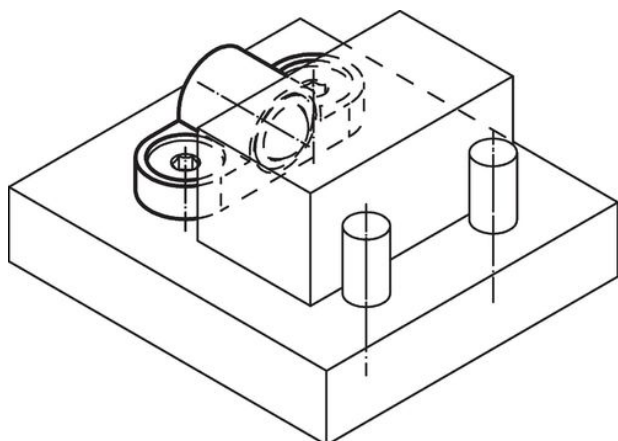

Cumplimiento

Cumple con RoHS

Contiene plomo - cumple con las excepciones 6a / 6b / 6c.

Contiene sustancias SVHC > 0,1% p / p

Contiene plomo - Lista SVHC [REACH] desde 27.06.2024.

Contiene sustancias de la Proposición 65



El plomo puede causar cáncer y daño reproductivo debido a la exposición
<https://www.P65Warnings.ca.gov/>

Libre de Materiales Conflictivos

Este producto no contiene ninguna sustancia designada como "minerales en conflicto" como tantalio, estaño, oro o tungsteno de la República Democrática del Congo o países adyacentes.