

Pomelli a croce • DIN 6335 Ghisa plasticata
24620.0551



Descrizione prodotto

Queste impugnature sono fabbricate in accordo con la DIN 6335.

Materiale

Impugnatura

- Ghisa grigia GG 20, plastificata, arancio simile a RAL 2004

Disegno

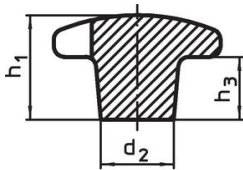

fig. 1

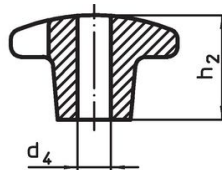

fig. 2

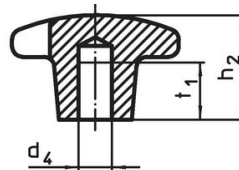

fig. 3

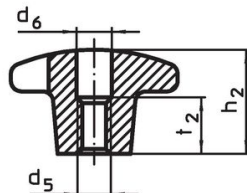
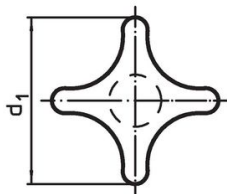

fig. 4

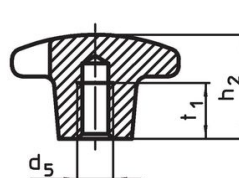
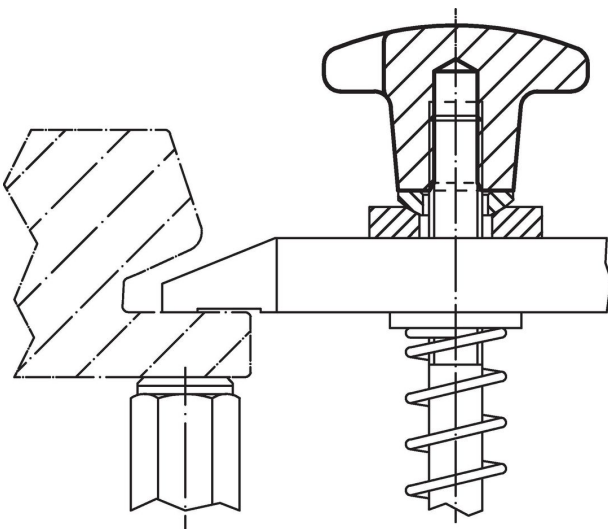

fig. 5

Caratteristiche

d ₁	d ₂	Dimensioni			[g]	Codice
		d ₅	h ₂	t ₁		
Con foro filettato cieco, forma E – Fig. 5, arancio						
50	18	M10	32	18	105	24620.0551

Esempio di applicazione



Conformità

Conforme alla normativa RoHS

Conforme alla Direttiva 2011/65/UE e alla Direttiva 2015/863.

Non contiene sostanze SVHC

Nessuna sostanza SVHC con più dello 0,1% p/p contenuto - elenco SVHC [REACH] aggiornato al 27.06.2024.

Non contiene sostanze della Proposition 65

Nessuna sostanza contemplata nella Proposition 65
<https://www.P65Warnings.ca.gov/>

Privo di minerali di conflitto

Questo prodotto non contiene sostanze designate come "minerali da conflitto" come tantalio, stagno, oro o tungsteno della Repubblica Democratica del Congo o dei paesi limitrofi.