

Zylindergriffe • drehbar
24530.0020



Produktbeschreibung

Werkstoff

Achsteil

- Stahl, galvanisch verzinkt

Zylindergriff

- Duroplast PF 31, schwarz

Maßzeichnung

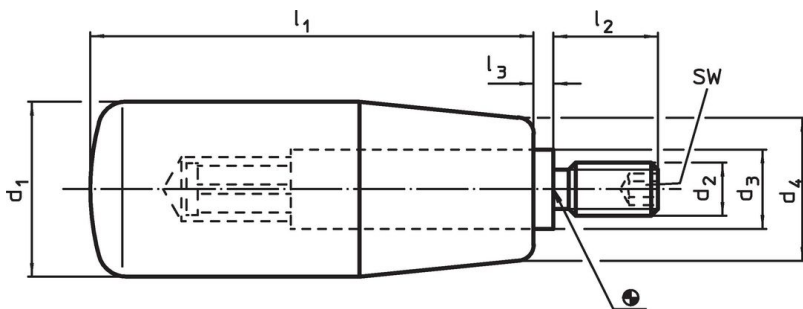

Bestellinformationen

Abmessungen							SW	🌡️	📦	Art.-Nr.
d ₁	d ₂	d ₃	d ₄	l ₁	l ₂	l ₃	[mm]	max. [°C]	[g]	
Duroplast, Stahl										
21	M6	10	17	50	13	2,5	3	110	42	24530.0020

Anwendungsbeispiel

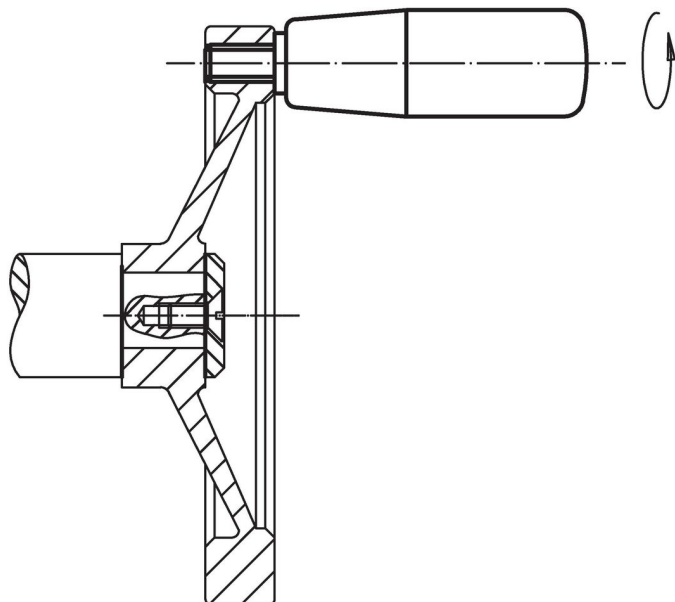

Compliance

RoHS-konform

Enthält Blei – Konform gemäß den Ausnahmen 6a / 6b / 6c.

Enthält SVHC-Stoffe >0,1% w/w

Enthält Blei – SVHC Liste [REACH] Stand 23.01.2024.

Enthält Proposition 65 Stoffe



Blei kann bei Exposition zu Krebs und Fortpflanzungsschäden führen.

<https://www.P65Warnings.ca.gov/>

Frei von Konfliktmineralien

Dieses Produkt enthält keine als "Konfliktmineralien" bezeichneten Stoffe wie Tantal, Zinn, Gold oder Wolfram aus der demokratischen Republik Kongo oder angrenzender Länder.