

Spannlaschen

1132.800



Produktbeschreibung

Werkstoff

- Vergütungsstahl, vergütet, brüniert

Maßzeichnung

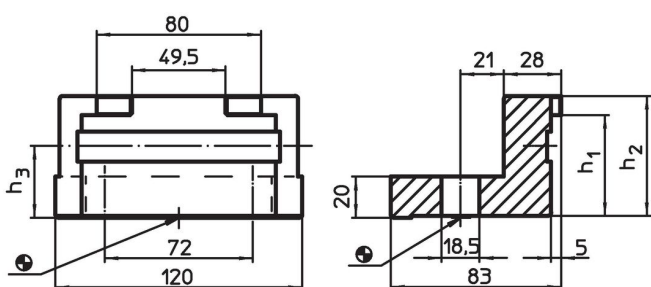

Bestellinformationen

System	Abmessungen			[g]	Art.-Nr.
	h_1	h_2	h_3		
V70	49,7	59	35	1708	1132.800

Anwendungsbeispiel

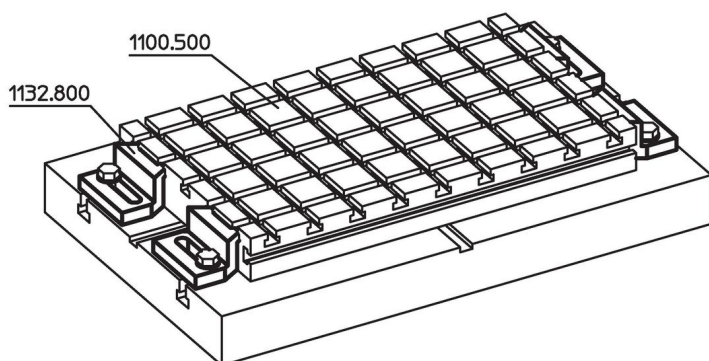

Compliance

RoHS-konform

Konform gemäß Richtlinie 2011/65/EU und Richtlinie 2015/863.

Enthält keine SVHC-Stoffe

Keine SVHC Substanzen mit mehr als 0,1% w/w enthalten – SVHC Liste Stand 23.01.2024.

Enthält keine Proposition 65 Stoffe

Keine Stoffe der Proposition 65 enthalten.

<https://www.P65Warnings.ca.gov/>

Frei von Konfliktmineralien

Dieses Produkt enthält keine als "Konfliktmineralien" bezeichneten Stoffe wie Tantal, Zinn, Gold oder Wolfram aus der demokratischen Republik Kongo oder angrenzender Länder.