

Křížové matice • DIN 6335 šedá litina, potažená plastem EH 24620.



Popis produktu

Tyto křížové matice jsou vyrobeny dle DIN 6335.

Materiál

Držadlo

- Šedá litina GG 20, potažená plastem, oranžová RAL 2004
- Šedá litina GG 20, potažená plastem, černá RAL 9005

Výkres s rozměry

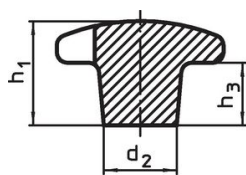

Obr. 1

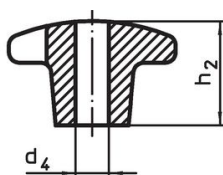

Obr. 2

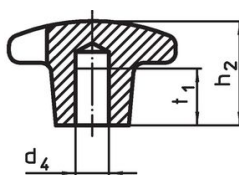

Obr. 3

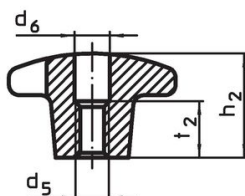
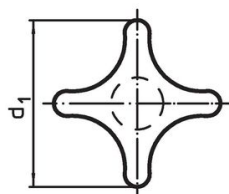

Obr. 4

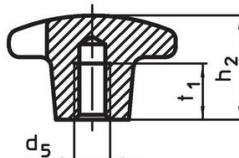

Obr. 5

Informace pro objednání

d ₁	d ₂	Rozměry				h ₂	t ₁	[g]	Obj. č.
		d ₄ H7	d ₅	[mm]					
s hladkou neprůchozí dírou, provedení C – obrázek 3, oranžová									
40	14	8	–	–	25	15	62	24620.0540	
50	18	10	–	–	32	18	106	24620.0550	
63	20	12	–	–	40	22	201	24620.0563	
80	25	16	–	–	50	28	353	24620.0580	
s hladkou neprůchozí dírou, provedení C – obrázek 3, černá									
40	14	8	–	–	25	15	62	24620.0640	
50	18	10	–	–	32	18	106	24620.0650	
63	20	12	–	–	40	22	201	24620.0663	
80	25	16	–	–	50	28	353	24620.0680	
s neprůchozím závitem, provedení E – obrázek 5, oranžová									
40	14	–	M 8	–	25	15	56	24620.0541	
50	18	–	M10	–	32	18	105	24620.0551	
63	20	–	M12	–	40	22	198	24620.0564	
80	25	–	M16	–	50	28	369	24620.0581	
s neprůchozím závitem, provedení E – obrázek 5, černá									
40	14	–	M 8	–	25	15	56	24620.0641	
50	18	–	M10	–	32	18	105	24620.0651	
63	20	–	M12	–	40	22	198	24620.0664	
80	25	–	M16	–	50	28	369	24620.0681	

Příklad použití

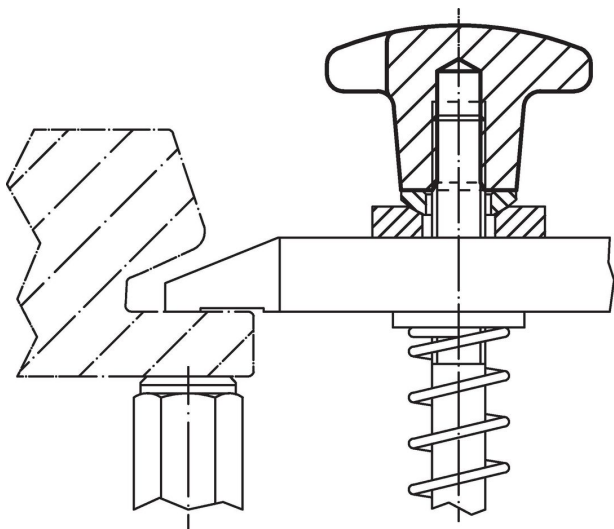

Shoda

Vyhovuje RoHS

V souladu se směrnicí 2011/65/EU a směrnicí 2015/863.

Neobsahuje látky SVHC

Žádné látky SVHC s obsahem vyšším než 0,1% hm. - seznam SVHC k 27.06.2024.

Neobsahuje látky Proposition 65

Neobsahuje látky Proposition 65.
<https://www.P65Warnings.ca.gov/>

Bez konfliktních minerálů

Tento produkt neobsahuje žádné látky označené jako "konfliktní minerály" jako je tantal, cín, zlato nebo wolfram z Demokratické republiky Kongo nebo sousedních zemí.