

Šroubovatelné podpěry

EH 23470.



Popis produktu

Trapézový závit samosvorný, vřeteno s koncovým zajištěním. Držáky fixují šroubovatelné podpěry tak, že se při výměně obrobku nemusí posunovat. Šroubovatelné podpěry se používají na vertikálních upínacích plochách. Dá se použít pro podepření obrobků. Užití výkyvného nástavce zaručuje správné dosednutí plochy nástavce. Může být použito více šroubovatelných podpěr při využití středících podložek 52, 70 a 100 nad sebou.

Materiál

Nástavce

- Ocel, tvrzená, bryňovaná

Držáky

- Ocel, bryňovaná

Šroubovatelné podpěry

- Ocel 1.0503, lakovaná



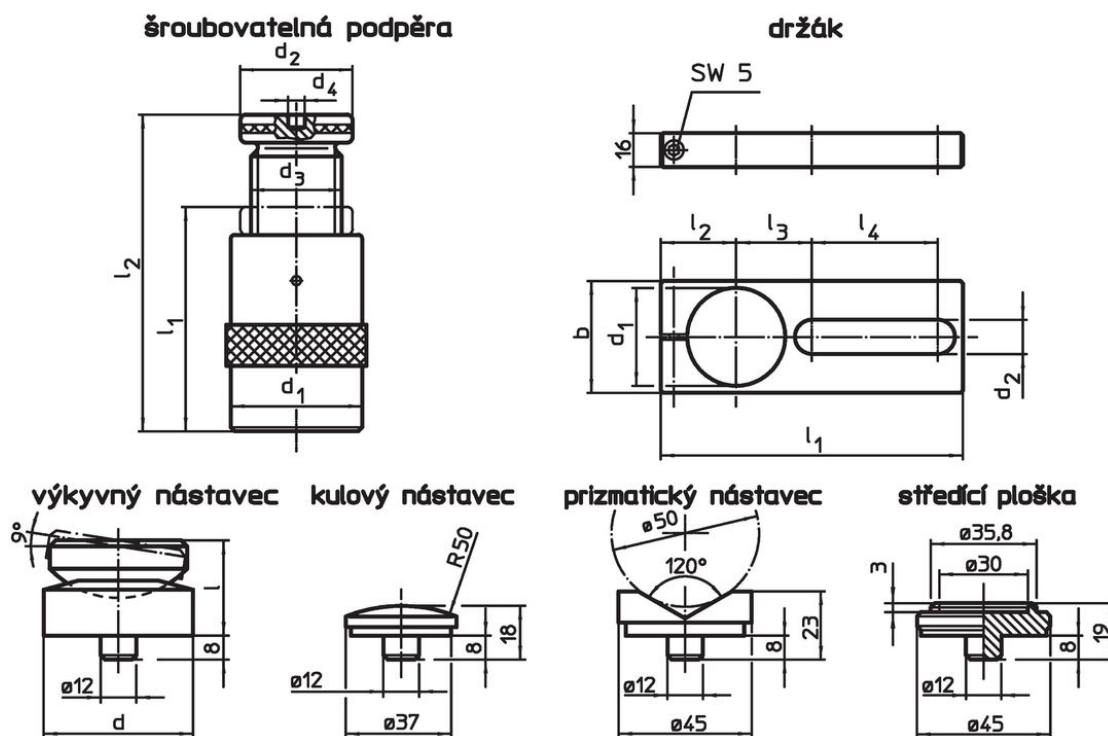



Výkres s rozměry



Informace pro objednání

l ₂ Upínací výška max. [mm]	l ₁ min.	Rozměry				Nosnost [kN]	[g]	Obj. č.
		d ₁ [mm]	d ₂	d ₃	d ₄ [mm]			
šroubovatelná podpěra								
50	38	31	31	Tr 20 x 4	–	15	191	23470.0005
52	42	50	50	Tr 30 x 4	12	60	539	23470.0006
70	50	50	50	Tr 30 x 4	12	60	645	23470.0007
100	70	50	50	Tr 30 x 4	12	60	900	23470.0010
140	100	69	69	Tr 40 x 7	12	100	2614	23470.0014
210	140	80	70	Tr 50 x 8	12	170	4336	23470.0021
300	190	100	80	Tr 65 x 10	12	350	9680	23470.0030

Příslušenství

	d	d ₁	b	Rozměry						Pro šroubovatelnou podpěru [mm]	 [g]	Obj. č.
				d ₂	l	l ₁	l ₂	l ₃	l ₄			
držák												
	-	31	40	18,5	-	175	30	35	90	50	516	23470.0232
	-	50	60	20,5	-	190	38	46	90	52/ 70/100	879	23470.0250
	-	69	80	24,5	-	210	48	54	90	140	1279	23470.0270
výkyvný nástavec												
	50	-	-	-	32	-	-	-	-	52/ 70/100	399	23470.0350
	65	-	-	-	35	-	-	-	-	140/210	716	23470.0365
kulový nástavec												
	-	-	-	-	-	-	-	-	-	52/ 70/100/140/210/300	75	23470.0171
prizmatický nástavec												
	-	-	-	-	-	-	-	-	-	52/ 70/100/140/210/300	138	23470.0172
středící ploška												
	-	-	-	-	-	-	-	-	-	52/ 70/100	107	23470.0170

Shoda

Pro podrobné informace o shodě vyberte, prosím, požadované číslo výrobku.