

## Šrouby rýhované ploché • DIN 653

24770.0474

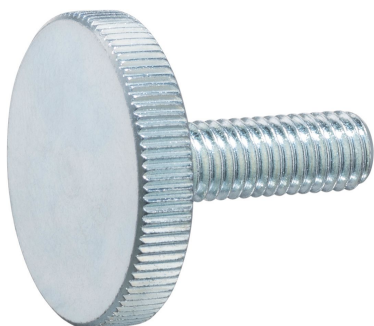

## Popis produktu

Šrouby rýhované ploché jsou vyrobeny z jednoho kusu se závitem až k hlavě (DIN-znázornění A).

## Materiál

- Ocel, zinkovaná, pevnost 5.8

## Další informace

## Poznámky

Rýhování a jeho hloubka se mohou lišit od normy DIN.

## Výkres s rozměry



## Informace pro objednání

d <sub>1</sub>		Rozměry		d <sub>2</sub>		k		Obj. č.	
		[mm]							
Ocel									
M3		10		12		2,5		3	24770.0474

## Shoda

## Vyhovuje RoHS

V souladu se směrnicí 2011/65/EU a směrnicí 2015/863.

## Neobsahuje látky SVHC

Žádné látky SVHC s obsahem vyšším než 0,1% hm. - seznam SVHC k 23.01.2024.

## Neobsahuje látky Proposition 65

Neobsahuje látky Proposition 65.  
<https://www.P65Warnings.ca.gov/>

## Bez konfliktních minerálů

Tento produkt neobsahuje žádné látky označené jako "konfliktní minerály" jako je tantal, cín, zlato nebo wolfram z Demokratické republiky Kongo nebo sousedních zemí.