

## Šrouby s hvězdicí · plast

24750.0252



### Popis produktu

#### Materiál

##### Vičko

- Termoplast PA, oranžová RAL 2004

##### Držadlo

- Termoplast PA 6, černá RAL 9005

##### Šroub

- Nerez

### Další informace

#### Poznámky

Nestandardní provedení, např. odlišné závity nebo délky závitů, dle poptávky.

### Výkres s rozměry

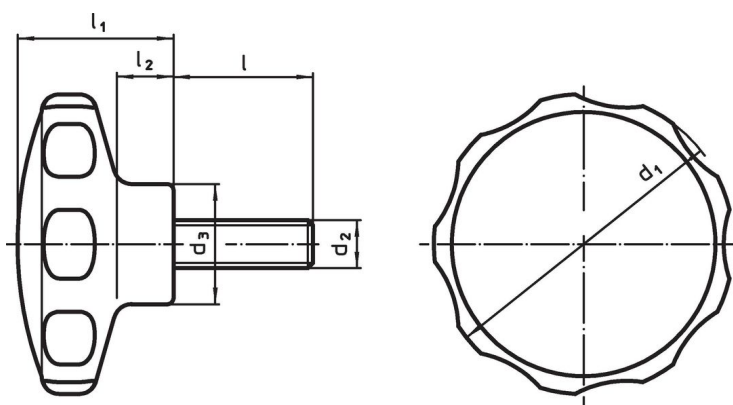

### Informace pro objednání

| Rozměry        |                |    |                |                |                |      | <br>min.   max. |    | <br>[g]    | Obj. č. |
|----------------|----------------|----|----------------|----------------|----------------|------|-----------------|----|------------|---------|
| d <sub>1</sub> | d <sub>2</sub> | l  | d <sub>3</sub> | l <sub>1</sub> | l <sub>2</sub> | [°C] |                 |    |            |         |
| [mm]           |                |    |                |                |                |      |                 |    |            |         |
| oranžová       |                |    |                |                |                |      |                 |    |            |         |
| 40             | M6             | 14 | 16,5           | 22             | 9              | -30  | 80              | 12 | 24750.0252 |         |

## Příklad použití



## Shoda

### Vyhovuje RoHS

V souladu se směrnicí 2011/65/EU a směrnicí 2015/863.

### Neobsahuje látky SVHC

Žádné látky SVHC s obsahem vyšším než 0,1% hm. - seznam SVHC k 27.06.2024.

### Neobsahuje látky Proposition 65

Neobsahuje látky Proposition 65.  
<https://www.P65Warnings.ca.gov/>

### Bez konfliktních minerálů

Tento produkt neobsahuje žádné látky označené jako "konfliktní minerály" jako je tantal, cín, zlato nebo wolfram z Demokratické republiky Kongo nebo sousedních zemí.