

Křížové matice • DIN 6335 z plastu

24640.0240



Popis produktu

Materiál

Pouzdro

- Ocel, zinkovaná

Držadlo

- Duroplast PF 31, černá RAL 9005

Výkres s rozměry

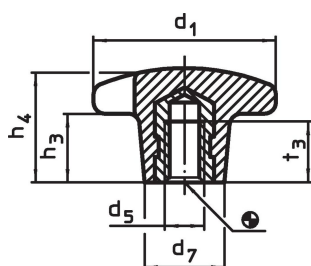

Informace pro objednání

Rozměry						max. [°C]	[g]	Obj. č.
d ₁	d ₅	d ₇ ~	h ₃ ~	h ₄ ~	t ₃			
se závitovou vložkou, provedení K, Ocel								
40	M8	18	13	25	14	110	16	24640.0240

Příklad použití

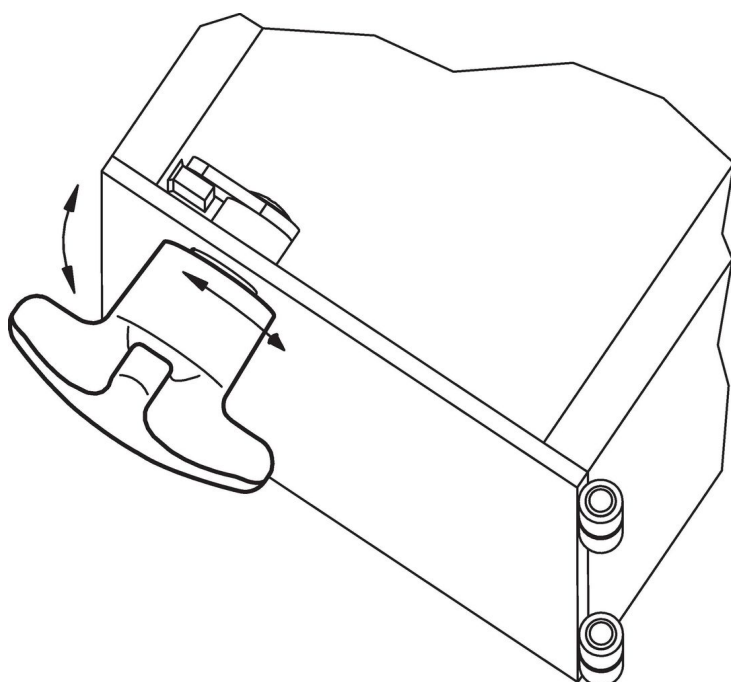

Shoda

Vyhovuje RoHS

V souladu se směrnicí 2011/65/EU a směrnicí 2015/863.

Neobsahuje látky SVHC

Žádné látky SVHC s obsahem vyšším než 0,1% hm. - seznam SVHC k 27.06.2024.

Neobsahuje látky Proposition 65

Neobsahuje látky Proposition 65.
<https://www.P65Warnings.ca.gov/>

Bez konfliktních minerálů

Tento produkt neobsahuje žádné látky označené jako "konfliktní minerály" jako je tantal, cín, zlato nebo wolfram z Demokratické republiky Kongo nebo sousedních zemí.