

## Křížové matice • DIN 6335 nerez, jemný odlítek

24631.0350



### Popis produktu

Tyto křížové matice jsou vyrobeny dle DIN 6335.

### Materiál

#### Držadlo

- Nerez A2, matná

### Výkres s rozměry

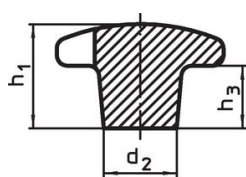

Obr. 1

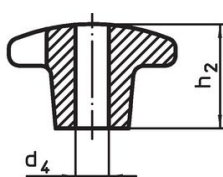

Obr. 2

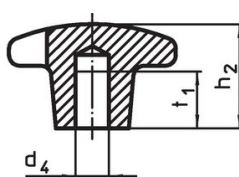

Obr. 3

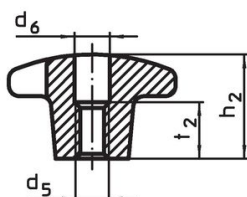
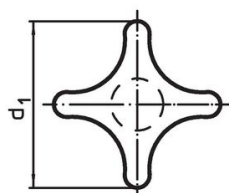

Obr. 4

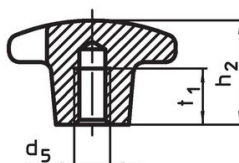

Obr. 5

### Informace pro objednání

Rozměry							[g]	Obj. č.
d <sub>1</sub>	d <sub>2</sub>	d <sub>5</sub>	d <sub>6</sub>	h <sub>2</sub>	t <sub>2</sub>	[mm]		
s průchozím závitem, provedení D – obrázek 4								
50	18	M10	10,5	32	16		100	24631.0350

### Příklad použití

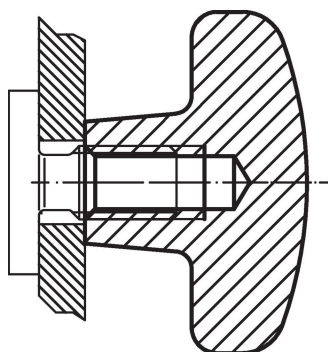

## Shoda

### Vyhovuje RoHS

V souladu se směrnicí 2011/65/EU a směrnicí 2015/863.

### Neobsahuje látky SVHC

Žádné látky SVHC s obsahem vyšším než 0,1% hm. - seznam SVHC k 27.06.2024.

### Neobsahuje látky Proposition 65

Neobsahuje látky Proposition 65.

<https://www.P65Warnings.ca.gov/>

### Bez konfliktních minerálů

Tento produkt neobsahuje žádné látky označené jako "konfliktní minerály" jako je tantal, cín, zlato nebo wolfram z Demokratické republiky Kongo nebo sousedních zemí.