

## Křížové matice • DIN 6335 šedá litina, potažená plastem

24620.0651



### Popis produktu

Tyto křížové matice jsou vyrobeny dle DIN 6335.

### Materiál

#### Držadlo

- Šedá litina GG 20, potažená plastem, černá RAL 9005

### Výkres s rozměry

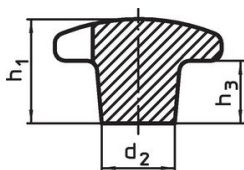

Obr. 1

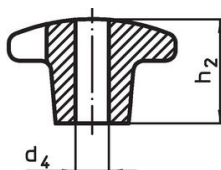

Obr. 2

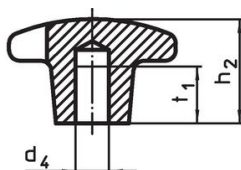

Obr. 3

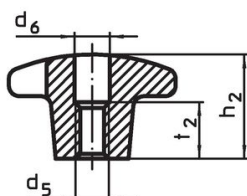
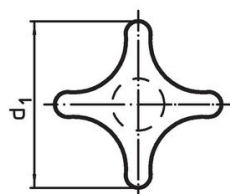

Obr. 4

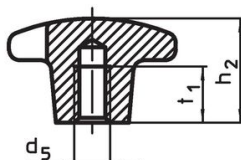

Obr. 5

### Informace pro objednání

| d <sub>1</sub>  | d <sub>2</sub> | Rozměry<br>d <sub>5</sub><br>[mm] | h <sub>2</sub> | t <sub>1</sub> | <br>[g] | Obj. č.    |
|---|----------------|-----------------------------------|----------------|----------------|--|------------|
| s neprůchozím závitem, provedení E – obrázek 5, černá |                |                                   |                |                |  |            |
| 50  | 18             | M10                               | 32             | 18             | 105  | 24620.0651 |

### Příklad použití

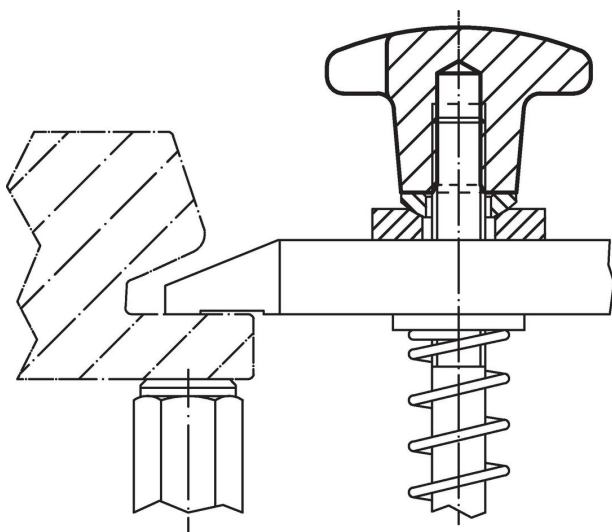

## Shoda

### Vyhovuje RoHS

V souladu se směrnicí 2011/65/EU a směrnicí 2015/863.

### Neobsahuje látky SVHC

Žádné látky SVHC s obsahem vyšším než 0,1% hm. - seznam SVHC k 27.06.2024.

### Neobsahuje látky Proposition 65

Neobsahuje látky Proposition 65.

<https://www.P65Warnings.ca.gov/>

### Bez konfliktních minerálů

Tento produkt neobsahuje žádné látky označené jako "konfliktní minerály" jako je tantal, cín, zlato nebo wolfram z Demokratické republiky Kongo nebo sousedních zemí.