

Křížové matice • DIN 6335 šedá litina, potažená plastem

24620.0550



Popis produktu

Tyto křížové matice jsou vyrobeny dle DIN 6335.

Materiál

Držadlo

- Šedá litina GG 20, potažená plastem, oranžová RAL 2004

Výkres s rozměry

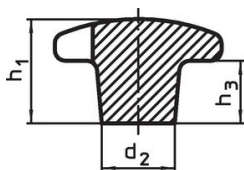

Obr. 1

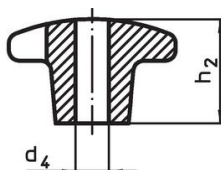

Obr. 2

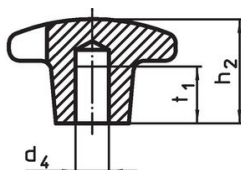

Obr. 3

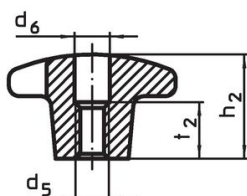
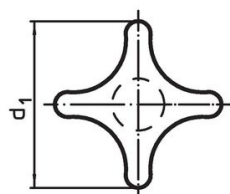

Obr. 4

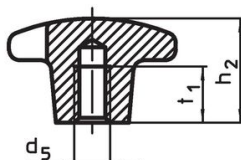

Obr. 5

Informace pro objednání

d ₁	d ₂	Rozměry d ₄ H7 [mm]	h ₂	t ₁	 [g]	Obj. č.
s hladkou neprůchozí dírou, provedení C – obrázek 3, oranžová						
50	18	10	32	18	106	24620.0550

Příklad použití

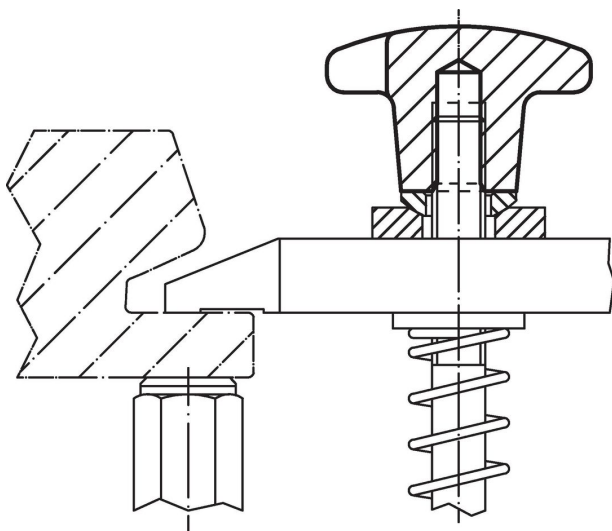

Shoda

Vyhovuje RoHS

V souladu se směrnicí 2011/65/EU a směrnicí 2015/863.

Neobsahuje látky SVHC

Žádné látky SVHC s obsahem vyšším než 0,1% hm. - seznam SVHC k 27.06.2024.

Neobsahuje látky Proposition 65

Neobsahuje látky Proposition 65.

<https://www.P65Warnings.ca.gov/>

Bez konfliktních minerálů

Tento produkt neobsahuje žádné látky označené jako "konfliktní minerály" jako je tantal, cín, zlato nebo wolfram z Demokratické republiky Kongo nebo sousedních zemí.