

Kuželové rukojeti

24550.0041



Popis produktu

Materiál

- Duroplast PF 31, černá

Výkres s rozměry

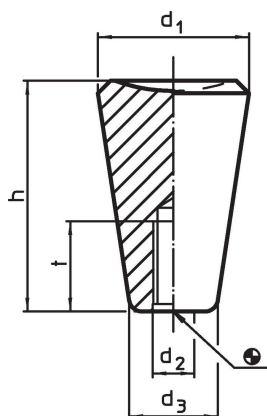

Informace pro objednání

Rozměry					🌡️	📦	Obj. č.
d ₁	d ₂	d ₃ ~ [mm]	h	t min.	max. [°C]	[g]	
35	M12	21	53	21	110	43	24550.0041

Příklad použití

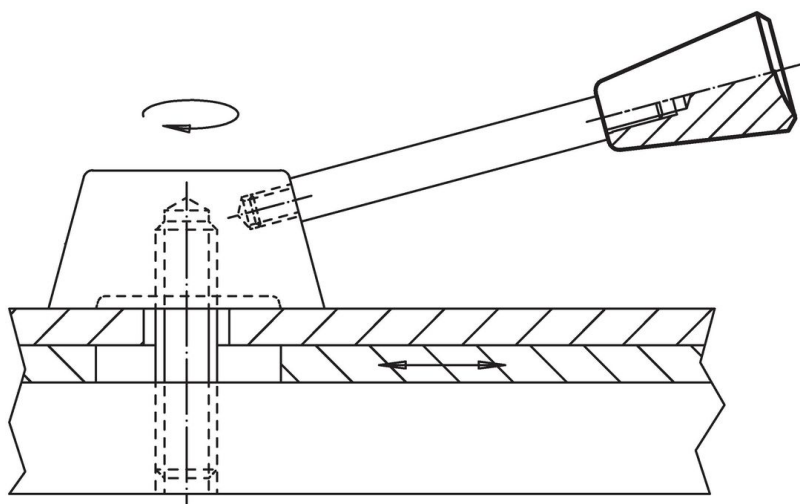

Shoda

Vyhovuje RoHS

V souladu se směrnicí 2011/65/EU a směrnicí 2015/863.

Neobsahuje látky SVHC

Žádné látky SVHC s obsahem vyšším než 0,1% hm. - seznam SVHC k 23.01.2024.

Neobsahuje látky Proposition 65

Neobsahuje látky Proposition 65.
<https://www.P65Warnings.ca.gov/>

Bez konfliktních minerálů

Tento produkt neobsahuje žádné látky označené jako "konfliktní minerály" jako je tantal, cín, zlato nebo wolfram z Demokratické republiky Kongo nebo sousedních zemí.