

## Matice rýhované • DIN 6303

24480.0205



### Popis produktu

#### Materiál

- Nerez 1.4305

#### Montáž

U provedení B musí díra po vyvrtání být v toleranci H7.

#### Další informace

#### Poznámky

Rýhování a jeho hloubka se mohou lišit od normy DIN.

### Výkres s rozměry

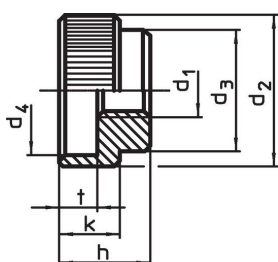

Obr. 1

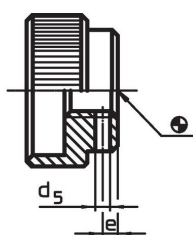

Obr. 2

### Informace pro objednání

d <sub>1</sub>	d <sub>2</sub>	d <sub>3</sub>	Rozměry d <sub>4</sub> [mm]	h	k	t	 [g]	Obj. č.
bez díry pro kolík, provedení A – obrázek 1, Nerez								
M5	20	14	15	12	8	5	16	24480.0205

### Příklad použití

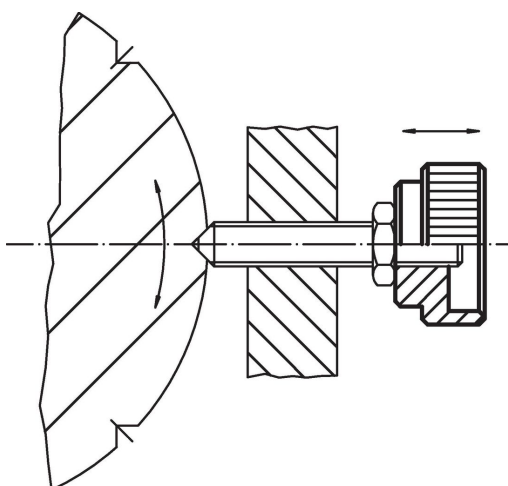

## Shoda

### Vyhovuje RoHS

V souladu se směrnicí 2011/65/EU a směrnicí 2015/863.

### Neobsahuje látky SVHC

Žádné látky SVHC s obsahem vyšším než 0,1% hm. - seznam SVHC k 23.01.2024.

### Neobsahuje látky Proposition 65

Neobsahuje látky Proposition 65.

<https://www.P65Warnings.ca.gov/>

### Bez konfliktních minerálů

Tento produkt neobsahuje žádné látky označené jako "konfliktní minerály" jako je tantal, cín, zlato nebo wolfram z Demokratické republiky Kongo nebo sousedních zemí.