

## Matice s rukojetí • svařované, dvojamenné

24470.0708



### Popis produktu

Umožňuje obouruční ovládání.

### Materiál

- Ocel, zinkovaná

### Výkres s rozměry

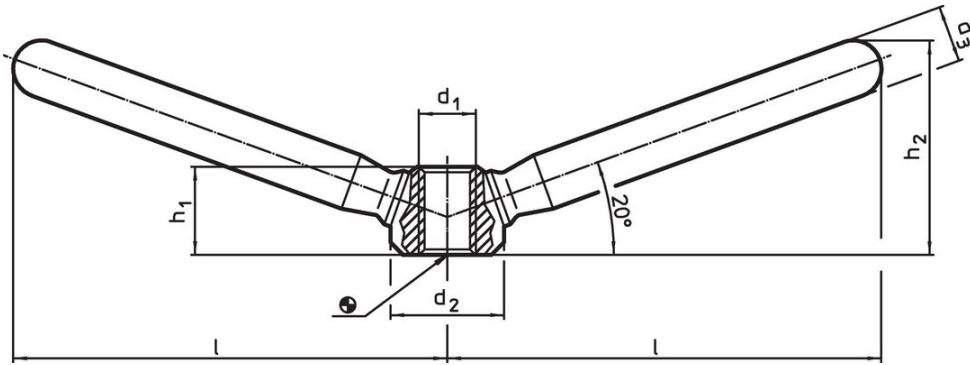

### Informace pro objednání

l	d <sub>1</sub>	Rozměry			h <sub>1</sub>	h <sub>2</sub>	[g]	Obj. č.
		d <sub>2</sub>	d <sub>3</sub>	[mm]				
Ocel								
59,5	M10	20	12	15	32	116	24470.0708	

### Příklad použití

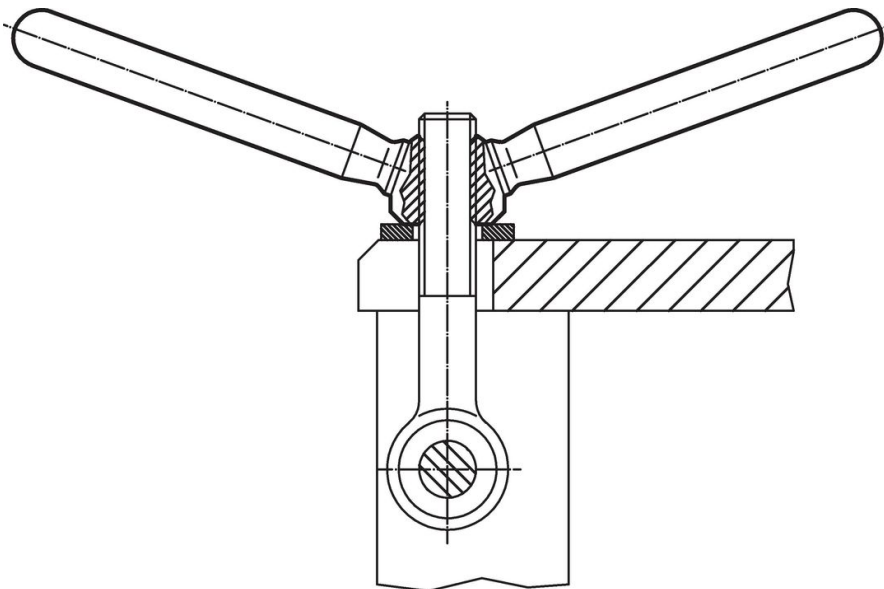

## Shoda

### Vyhovuje RoHS

Obsahuje olovo - vyhovuje dle výjimek 6a / 6b / 6c

### Obsahuje látky SVHC >0,1% hm.

Obsahuje olovo - seznam SVHC [REACH] k 23.01.2024

### Obsahuje látky Proposition 65



Olovo může při výskytu způsobit rakovinu a reprodukční poškození.

<https://www.P65Warnings.ca.gov/>

### Bez konfliktních minerálů

Tento produkt neobsahuje žádné látky označené jako "konfliktní minerály" jako je tantal, cín, zlato nebo wolfram z Demokratické republiky Kongo nebo sousedních zemí.