

Šroubovatelné podpěry

23470.0007



Popis produktu

Trapézový závit samosvorný, vřeteno s koncovým zajištěním. Držáky fixují šroubovatelné podpěry tak, že se při výměně obrobku nemusí posunovat. Šroubovatelné podpěry se používají na vertikálních upínacích plochách. Dá se použít pro podepření obrobků. Užití výkyvného nástavce zaručuje správné dosednutí plochy nástavce. Může být použito více šroubovatelných podpěr při využití středících podložek 52, 70 a 100 nad sebou.

Materiál

Nástavce

- Ocel, tvrzená, bryňovaná

Držáky

- Ocel, bryňovaná

Šroubovatelné podpěry

- Ocel 1.0503, lakovaná



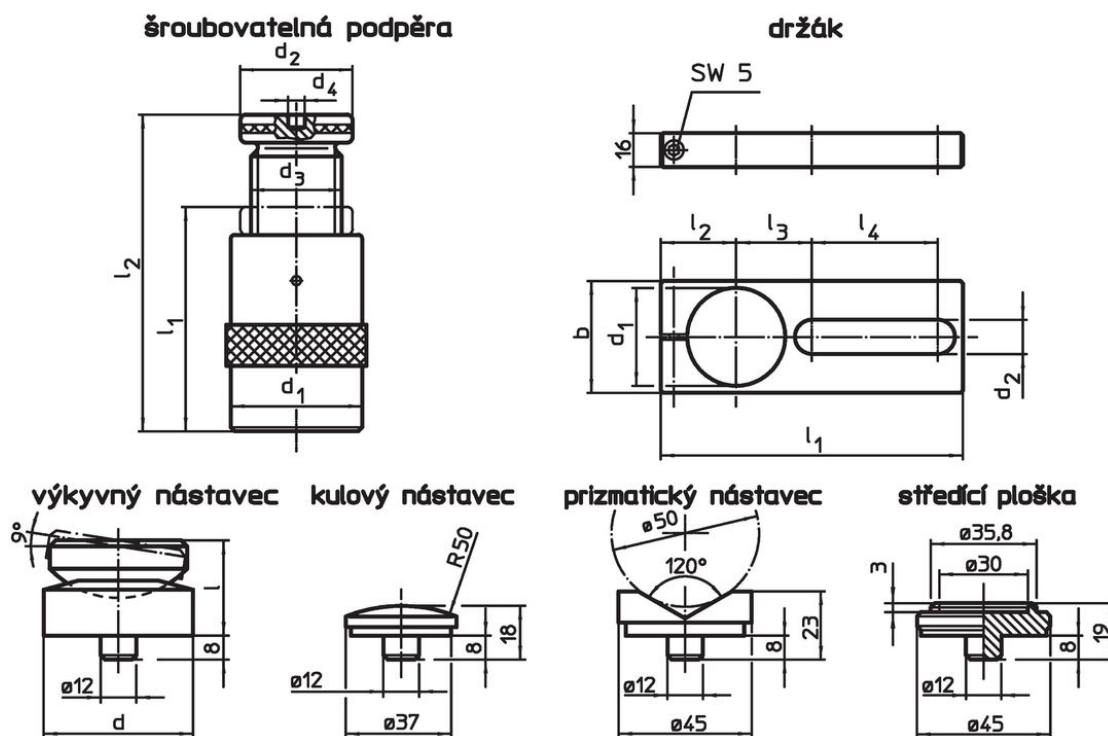



Výkres s rozměry



Informace pro objednání

| I ₂ Upínací výška max. [mm] | l ₁ min. [mm] | d ₁ [mm] | d ₂ | Rozměry | | | Nosnost [kN] | [g] | Obj. č. |
|---|--------------------------------|------------------------|----------------|----------------|------------------------|----|-----------------|------------|---------|
| | | | | d ₃ | d ₄ [mm] | | | | |
| Šroubovatelná podpěra | | | | | | | | | |
| 70 | 50 | 50 | 50 | Tr 30 x 4 | 12 | 60 | 645 | 23470.0007 | |

Příslušenství

| | d | d ₁ | b | Rozměry | | | | | | Pro šroubovatelnou podpěru [mm] |  [g] | Obj. č. |
|--|----|----------------|----|----------------|----|----------------|----------------|----------------|----------------|---------------------------------------|--|------------|
| | | | | d ₂ | l | l ₁ | l ₂ | l ₃ | l ₄ | | | |
| držák | | | | | | | | | | | | |
|  | - | 50 | 60 | 20,5 | - | 190 | 38 | 46 | 90 | 52/ 70/100 | 879 | 23470.0250 |
| výkyvný nástavec | | | | | | | | | | | | |
|  | 50 | - | - | - | 32 | - | - | - | - | 52/ 70/100 | 399 | 23470.0350 |
| kulový nástavec | | | | | | | | | | | | |
|  | - | - | - | - | - | - | - | - | - | 52/ 70/100/140/210/300 | 75 | 23470.0171 |
| prizmatický nástavec | | | | | | | | | | | | |
|  | - | - | - | - | - | - | - | - | - | 52/ 70/100/140/210/300 | 138 | 23470.0172 |
| středící ploška | | | | | | | | | | | | |
|  | - | - | - | - | - | - | - | - | - | 52/ 70/100 | 107 | 23470.0170 |

Shoda

Vyhovuje RoHS

V souladu se směrnicí 2011/65/EU a směrnicí 2015/863.

Neobsahuje látky SVHC

Žádné látky SVHC s obsahem vyšším než 0,1% hm. - seznam SVHC k 27.06.2024.

Neobsahuje látky Proposition 65

Neobsahuje látky Proposition 65.
<https://www.P65Warnings.ca.gov/>

Bez konfliktních minerálů

Tento produkt neobsahuje žádné látky označené jako "konfliktní minerály" jako je tantal, cín, zlato nebo wolfram z Demokratické republiky Kongo nebo sousedních zemí.