

Upínací lišty

1613.800



Popis produktu

Materiál

- Ocel, tvrzená, broušená

Výkres s rozměry

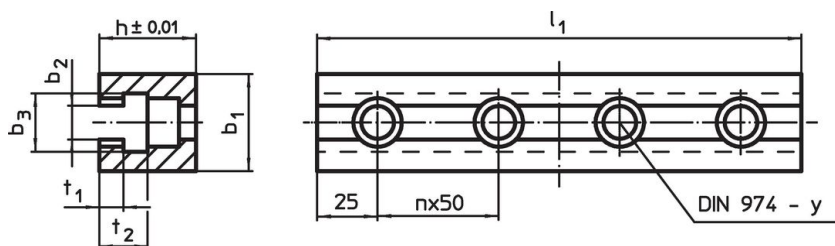

Informace pro objednání

Systém	Rozměry							y	Pro šrouby	Počet n	[g]	Obj. č.
	l_1	b_1	b_2	b_3	h	t_1	t_2					
L16	300	60	18,3	30	50	12	24	16	M16	5	4986	1613.800

Příklad použití

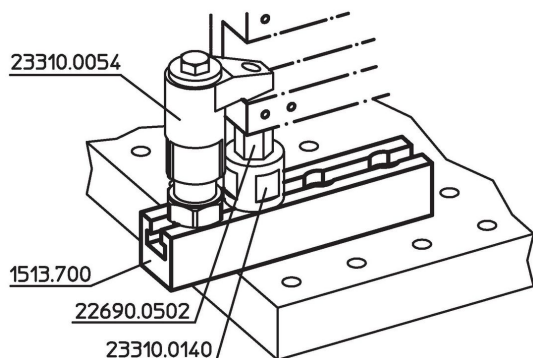

Shoda

Vyhovuje RoHS

V souladu se směrnicí 2011/65/EU a směrnicí 2015/863.

Neobsahuje látky SVHC

Žádné látky SVHC s obsahem vyšším než 0,1% hm. - seznam SVHC k 23.01.2024.

Neobsahuje látky Proposition 65

Neobsahuje látky Proposition 65.
<https://www.P65Warnings.ca.gov/>

Bez konfliktních minerálů

Tento produkt neobsahuje žádné látky označené jako "konfliktní minerály" jako je tantal, cín, zlato nebo wolfram z Demokratické republiky Kongo nebo sousedních zemí.