

Základové desky

1501.500



Popis produktu

Materiál

- Šedá litina GG, broušená

Další informace

Poznámky

Nestandardní provedení dle poptávky.

Výkres s rozměry

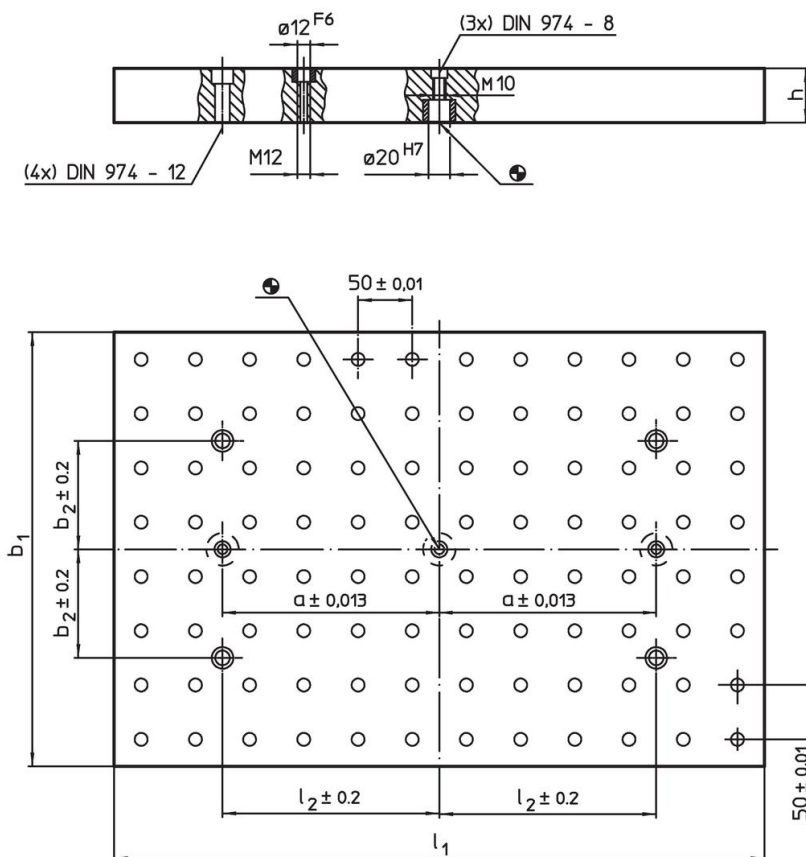

Informace pro objednání

Systém	$b_1 \times l_1$	Rozměry				Počet otvorů	[kg]	Obj. č.
		h $\pm 0,02$	a	l_2	b_2			
L12	400 x 600	40	200	200	100	8 x 12	69	1501.500

Příklad použití

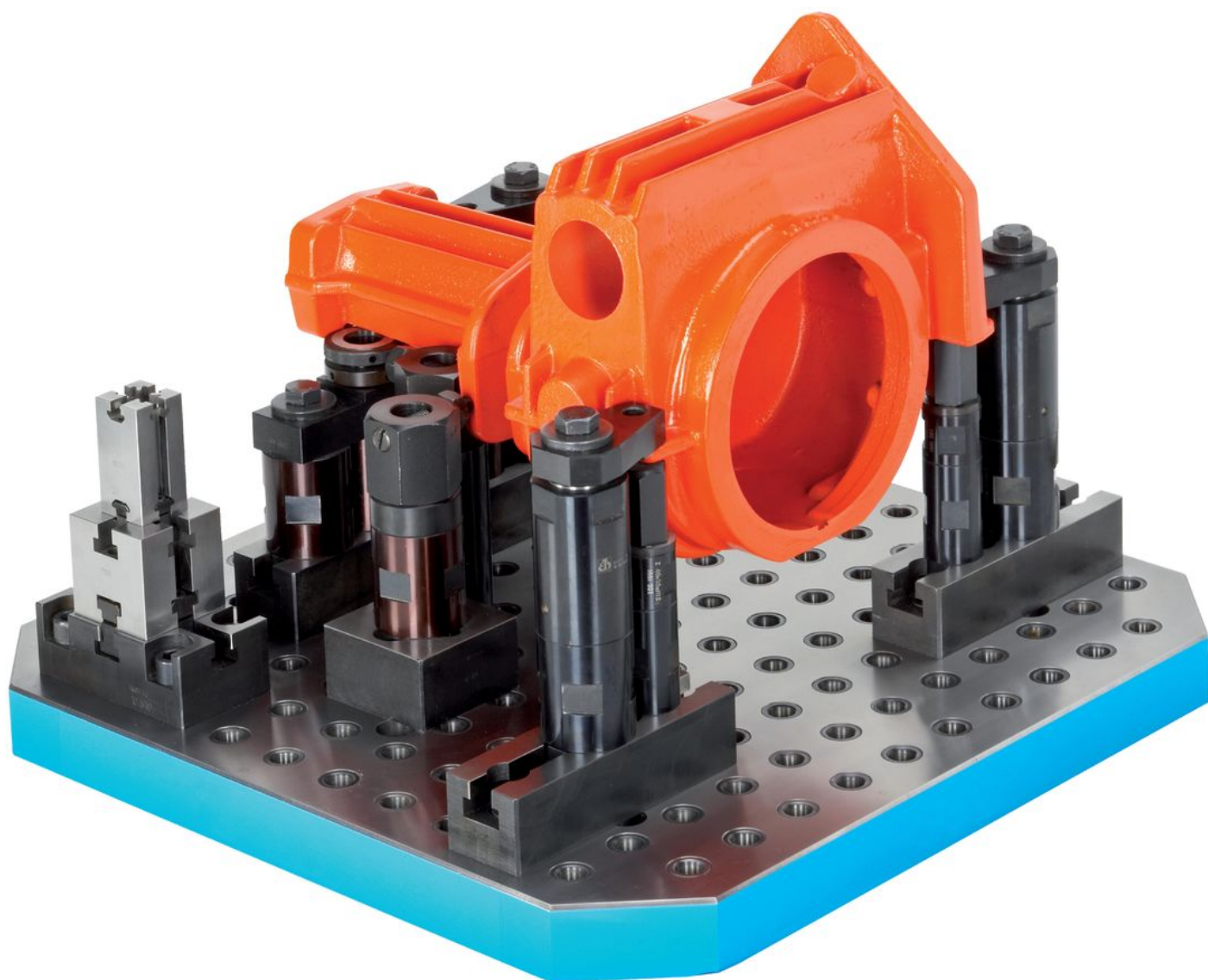



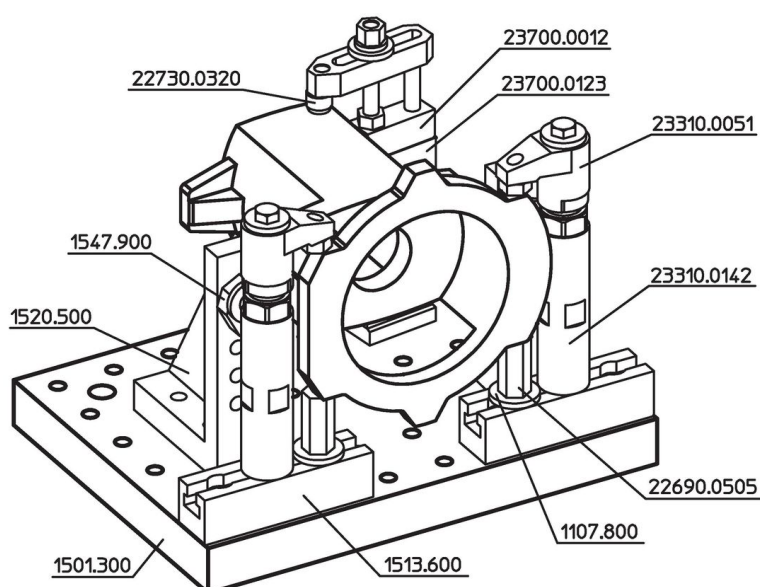

Shoda

Vyhovuje RoHS

V souladu se směrnicí 2011/65/EU a směrnicí 2015/863.

Neobsahuje látky SVHC

Žádné látky SVHC s obsahem vyšším než 0,1% hm. - seznam SVHC k 27.06.2024.

Neobsahuje látky Proposition 65

Neobsahuje látky Proposition 65.
<https://www.P65Warnings.ca.gov/>

Bez konfliktních minerálů

Tento produkt neobsahuje žádné látky označené jako "konfliktní minerály" jako je tantal, cín, zlato nebo wolfram z Demokratické republiky Kongo nebo sousedních zemí.