

Mezidesky

1047.700



Popis produktu

Materiál

- Ocel, tvrzená, broušená

Výkres s rozměry

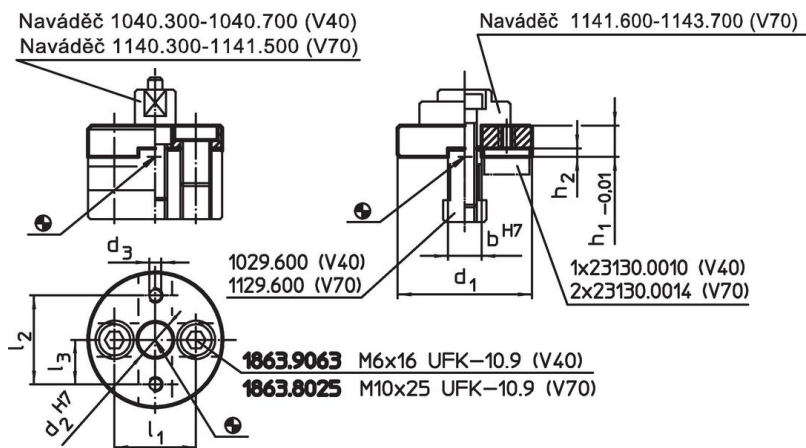

Informace pro objednání

Systém	Rozměry									Obj. č.
	d ₁	d ₂	d ₃	h ₁	h ₂	b	l ₁	l ₂	l ₃	
V40	40	10	M4	15	2,6	10	26	16	125	1047.700

Příklad použití

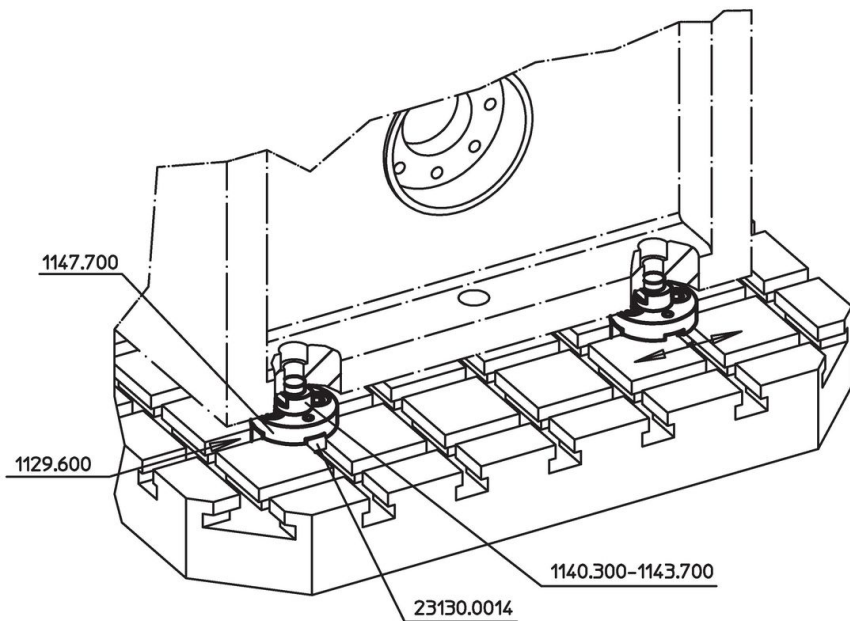
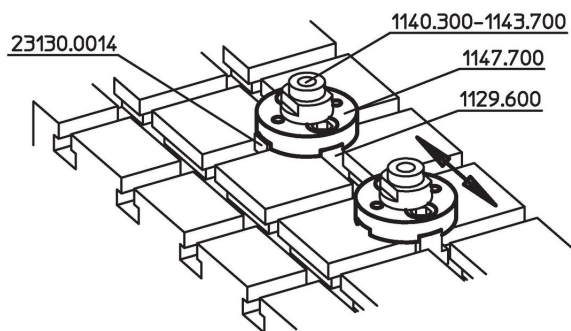
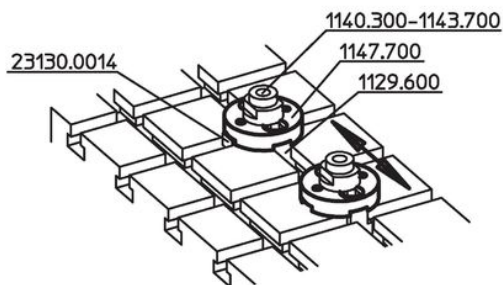
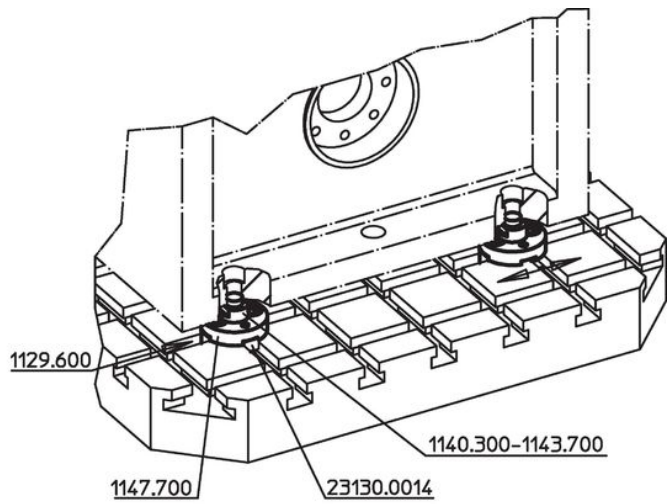
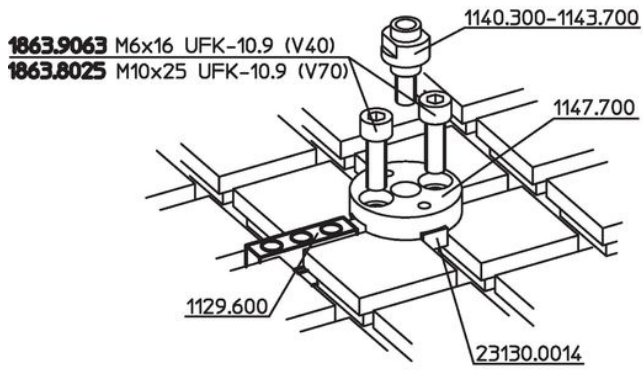

1863.9063 M6x16 UFK-10.9 (V40)

1863.8025 M10x25 UFK-10.9 (V70)

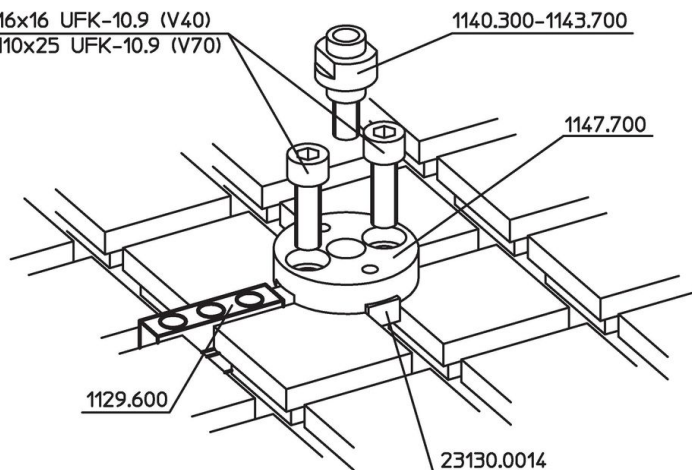

Shoda

Vyhovuje RoHS

V souladu se směrnicí 2011/65/EU a směrnicí 2015/863.

Neobsahuje látky SVHC

Žádné látky SVHC s obsahem vyšším než 0,1% hm. - seznam SVHC k 27.06.2024.

Neobsahuje látky Proposition 65

Neobsahuje látky Proposition 65.

<https://www.P65Warnings.ca.gov/>

Bez konfliktních minerálů

Tento produkt neobsahuje žádné látky označené jako "konfliktní minerály" jako je tantal, cín, zlato nebo wolfram z Demokratické republiky Kongo nebo sousedních zemí.