

星形把手 · DIN 6335 不锈钢 压铸

24631.0350



产品描述

These palm grips are manufactured according to DIN 6335.

材质

把手

- 不锈钢 A2, 雾面喷砂

图面

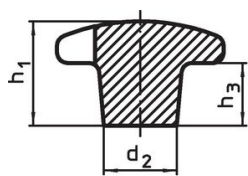

图片 1

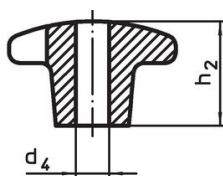

图片 2

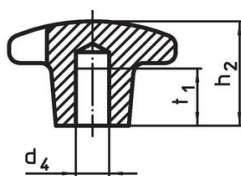

图片 3

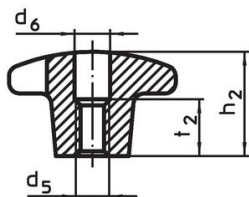
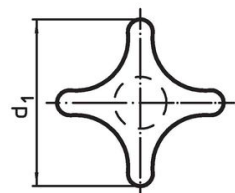

图片 4

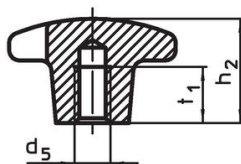

图片 5

订单信息

d ₁	d ₂	d ₅	尺寸 [mm]	d ₆	h ₂	t ₂	 [g]	品号
50	18	M10		10,5	32	16	100	24631.0350

应用范例

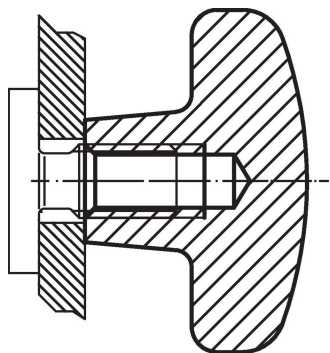

遵守

符合 RoHS

符合指令 2011/65/EU 和指令 2015/863

不含 SVHC 物质

不含超过 0.1% w/w 的 SVHC 物质 - 截至 2024 年 6 月 27 日的 SVHC 清单.

不含 65 号提案物质

不包括 65 号提案物质

<https://www.P65Warnings.ca.gov/>

不含冲突矿物

„本产品不含来自刚果民主共和国或邻近国家的任何被指定为“冲突矿物”的物质，例如钽、锡、金或钨。