

星形把手 · DIN 6335 铸铁，塑料涂装

24620.0551



产品描述

These palm grips are manufactured according to DIN 6335.

材质

把手

- 灰铸铁 GG 20、涂塑、橘色近似于 RAL 2004

图面

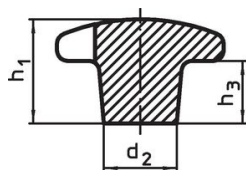

图片 1

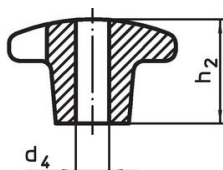

图片 2

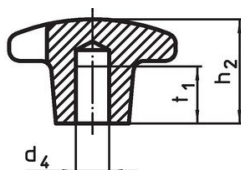

图片 3

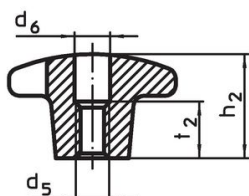
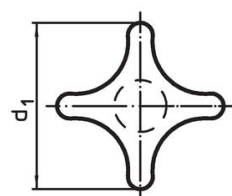

图片 4

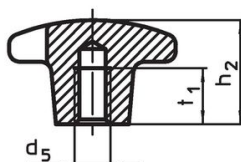

图片 5

订单信息

| d ₁ | d ₂ | 尺寸 d ₅ [mm] | h ₂ | t ₁ |  [g] | 品号 |
|------------------------|----------------|------------------------------|----------------|----------------|--|------------|
| 有盲孔，母牙，型式 E - 相片 5, 橘色 | | | | | | |
| 50 | 18 | M10 | 32 | 18 | 105 | 24620.0551 |

应用范例

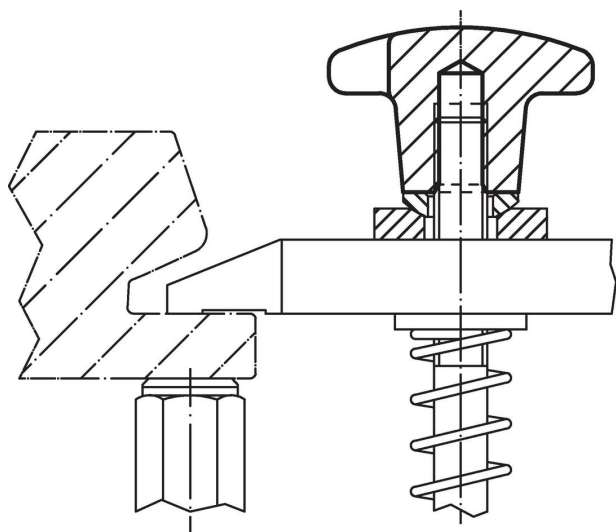

遵守

符合 RoHS

符合指令 2011/65/EU 和指令 2015/863

不含 SVHC 物质

不含超过 0.1% w/w 的 SVHC 物质 - 截至 2024 年 1 月 23 日的 SVHC 清单.

不含 65 号提案物质

不包括 65 号提案物质

<https://www.P65Warnings.ca.gov/>

不含冲突矿物

„本产品不含来自刚果民主共和国或邻近国家的任何被指定为“冲突矿物”的物质，例如钽、锡、金或钨。