

把手 · DIN 39
24450.0036



产品描述

材质

- 钢，车削，镀锌，钝化

图面

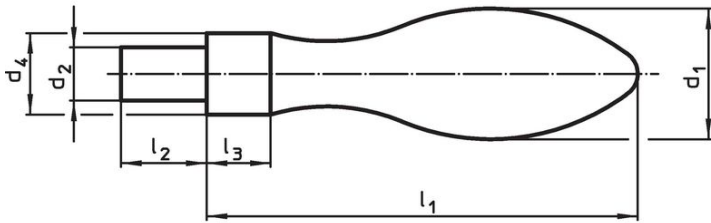

图片 1

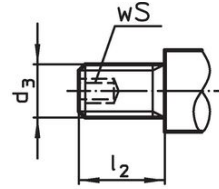

图片 2

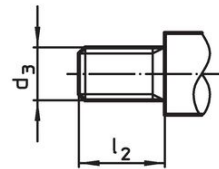

图片 3

订单信息

尺寸		尺寸	尺寸	尺寸	尺寸	重量	品号
d_1	d_2 h8						
含平滑把手，型式 D – 相片 1, 钢							
36	16	22	112	26	14	519	24450.0036

应用范例

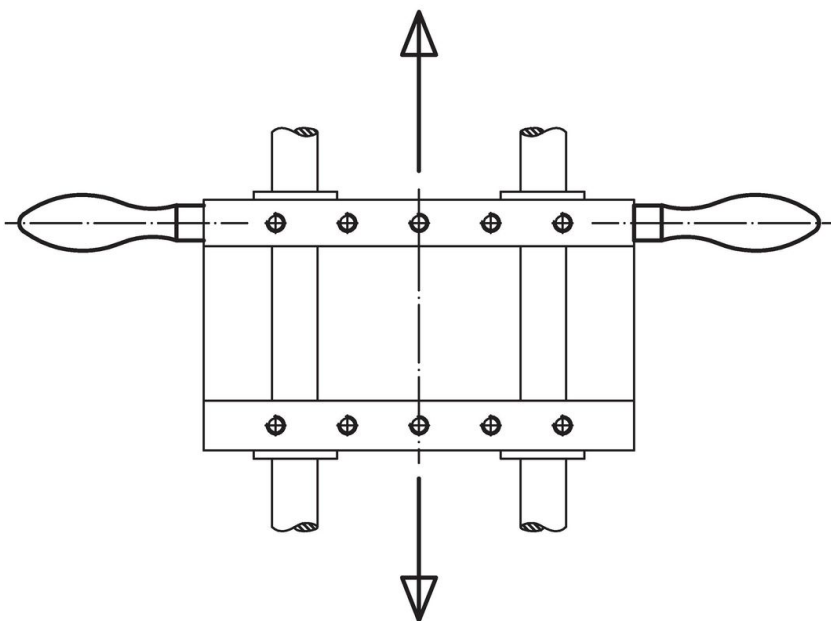

遵守

符合 RoHS

含铅 - 符合例外 6a / 6b / 6c

含有 >0.1% w/w 的 SVHC 物质

含铅 - SVHC [REACH] 清单截至 2024 年 1 月 23 日

包含 65 号提案的物质



铅暴露会导致癌症和生殖伤害

<https://www.P65Warnings.ca.gov/>

不含冲突矿物

„本产品不含来自刚果民主共和国或邻近国家的任何被指定为“冲突矿物”的物质，例如钽、锡、金或钨。