

Kreuzgriffe • mit Axiallager
24700.0066



Produktbeschreibung

Die Vorteile des Axiallagers:

- Doppelte Spannkraft bei gleicher Griffgröße durch Verringerung der Flächenreibung.
- Schonung des Bauteils durch feststehende Anlagefläche.
- Geringes Setzverhalten durch höhere Vorspannkraft im Bolzen bzw. Gewinde.

Werkstoff

Griff

- Thermoplast PA

Innenteil

- Stahl, nitriert, brüniert

Schraube

- Stahl, brüniert, Güte 8.8

Maßzeichnung



Bild 1



Bild 2

Bestellinformationen

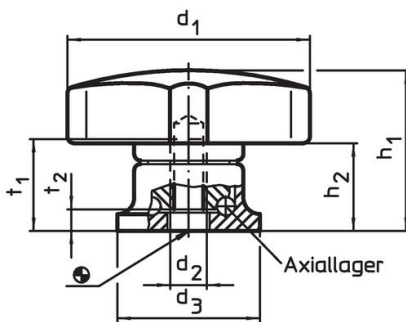
Abmessungen						max. [°C]	[g]	Art.-Nr.
d ₁	d ₂	l +2	d ₃	h ₁ ~	h ₂ ~			
[mm]								
mit Schraube – Bild 2								
63	M10	30	30	41	26,5	80	136	24700.0066

Anwendungsbeispiel

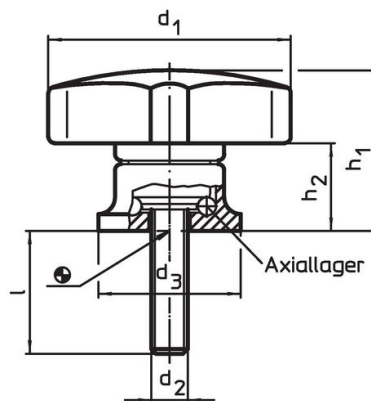
Erhöhung der Spannkraft mit Axiallager
(bei gleichbleibender Handkraft)

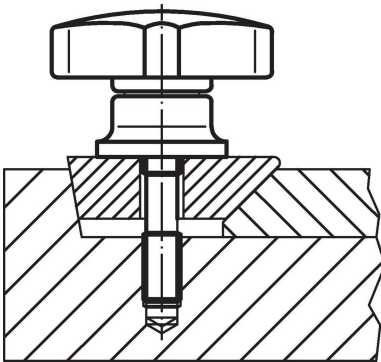
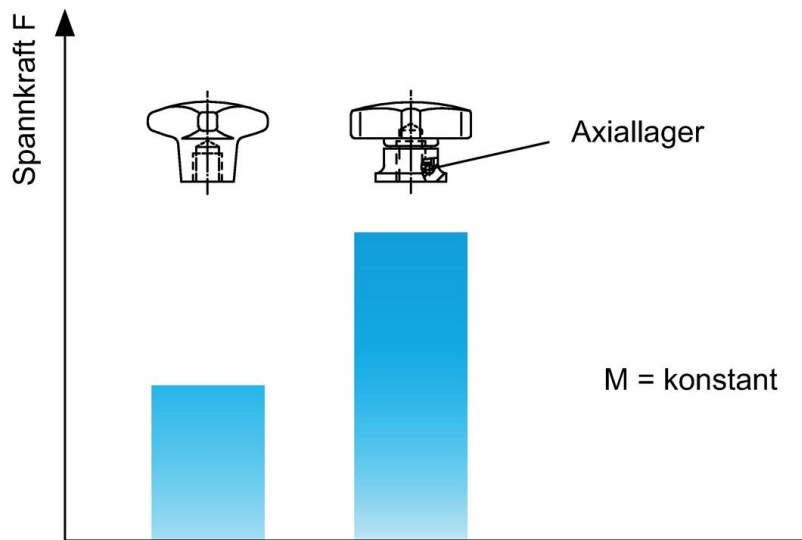

Compliance

RoHS-konform

Enthält Blei – Konform gemäß den Ausnahmen 6a / 6b / 6c.

Enthält SVHC-Stoffe >0,1% w/w

Enthält Blei – SVHC Liste [REACH] Stand 23.01.2024.

Enthält Proposition 65 Stoffe



Blei kann bei Exposition zu Krebs und Fortpflanzungsschäden führen.

<https://www.P65Warnings.ca.gov/>

Frei von Konfliktmineralien

Dieses Produkt enthält keine als "Konfliktmineralien" bezeichneten Stoffe wie Tantal, Zinn, Gold oder Wolfram aus der demokratischen Republik Kongo oder angrenzender Länder.