

**Kreuzgriffe • DIN 6335 Grauguss, kunststoffbeschichtet**  
24620.0580



**Produktbeschreibung**

Diese Kreuzgriffe sind nach DIN 6335 gefertigt.

**Werkstoff**

**Griff**

- Grauguss GG 20, kunststoffbeschichtet, ähnlich RAL 2004 orange

**Maßzeichnung**

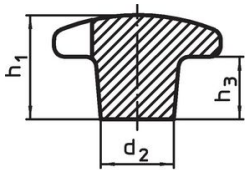

**Bild 1**

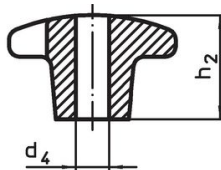

**Bild 2**

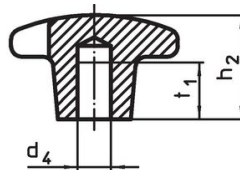

**Bild 3**

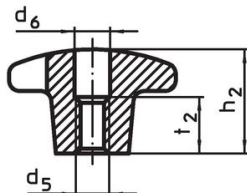
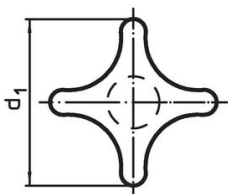

**Bild 4**

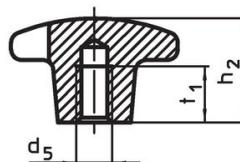

**Bild 5**

**Bestellinformationen**

d <sub>1</sub>	d <sub>2</sub>	Abmessungen			[g]	Art.-Nr.
		d <sub>4</sub> H7 [mm]	h <sub>2</sub>	t <sub>1</sub>		
mit glattem Sackloch, Form C – Bild 3, orange						
80	25	16	50	28	353	24620.0580

**Anwendungsbeispiel**

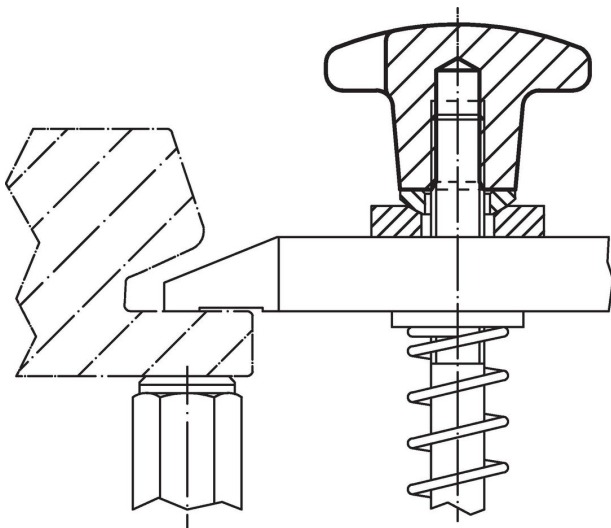

## Compliance

### RoHS-konform

Konform gemäß Richtlinie 2011/65/EU und Richtlinie 2015/863.

### Enthält keine SVHC-Stoffe

Keine SVHC Substanzen mit mehr als 0,1% w/w enthalten – SVHC Liste Stand 23.01.2024.

### Enthält keine Proposition 65 Stoffe

Keine Stoffe der Proposition 65 enthalten.

<https://www.P65Warnings.ca.gov/>

### Frei von Konfliktmineralien

Dieses Produkt enthält keine als "Konfliktmineralien" bezeichneten Stoffe wie Tantal, Zinn, Gold oder Wolfram aus der demokratischen Republik Kongo oder angrenzender Länder.