

Aufspannplatten • mit Fixierbohrungen

1912.320



Produktbeschreibung

Werkstoff

- Grauguss GG

Weiterführende Informationen

Hinweise

Sondergrößen auf Bestellung.

Maßzeichnung

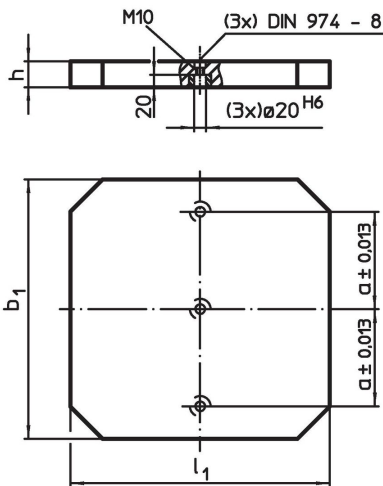

Bestellinformationen

b ₁ x l ₁	Abmessungen			[kg]	Art.-Nr.
	[mm]	h ±0,02	a ±0,013		
400 x 500		40	150	57	1912.320

Anwendungsbeispiel

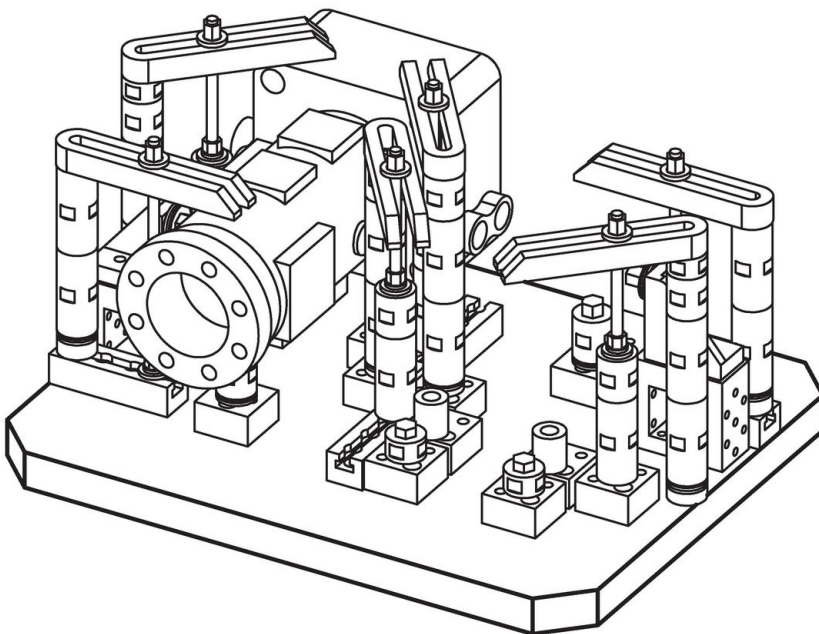

Compliance

RoHS-konform

Konform gemäß Richtlinie 2011/65/EU und Richtlinie 2015/863.

Enthält keine SVHC-Stoffe

Keine SVHC Substanzen mit mehr als 0,1% w/w enthalten – SVHC Liste Stand 23.01.2024.

Enthält keine Proposition 65 Stoffe

Keine Stoffe der Proposition 65 enthalten.

<https://www.P65Warnings.ca.gov/>

Frei von Konfliktmineralien

Dieses Produkt enthält keine als "Konfliktmineralien" bezeichneten Stoffe wie Tantal, Zinn, Gold oder Wolfram aus der demokratischen Republik Kongo oder angrenzender Länder.