

Kreuzgriffe • DIN 6335 Rostfreier Stahl, Feinguss

24631.0032



Produktbeschreibung

Diese Kreuzgriffe sind nach DIN 6335 gefertigt.

Werkstoff

Griff

- Rostfreier Stahl A2, matt gestrahlt

Maßzeichnung



Bild 1



Bild 2

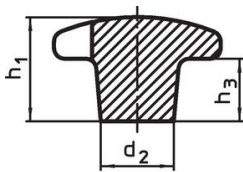

Bild 3

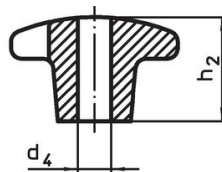

Bild 4

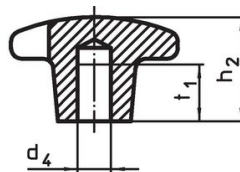

Bild 5

Bestellinformationen

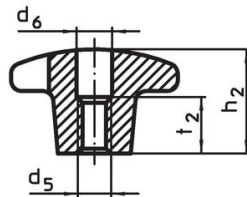
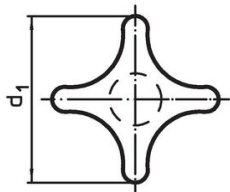
d ₁	Abmessungen				[g]	Art.-Nr.
	d ₂	h ₁	h ₃	[mm]		
Rohteil, Form A – Bild 1						
32	12	21	10		41	24631.0032

Anwendungsbeispiel

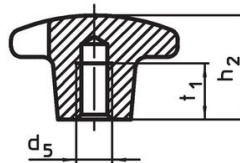
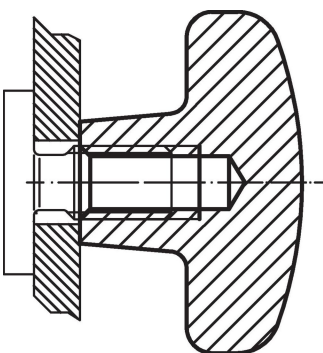

Compliance

RoHS-konform

Konform gemäß Richtlinie 2011/65/EU und Richtlinie 2015/863.

Enthält keine SVHC-Stoffe

Keine SVHC Substanzen mit mehr als 0,1% w/w enthalten – SVHC Liste Stand 27.06.2024.

Enthält keine Proposition 65 Stoffe

Keine Stoffe der Proposition 65 enthalten.

<https://www.P65Warnings.ca.gov/>

Frei von Konfliktmineralien

Dieses Produkt enthält keine als "Konfliktmineralien" bezeichneten Stoffe wie Tantal, Zinn, Gold oder Wolfram aus der demokratischen Republik Kongo oder angrenzender Länder.