

## Kreuzgriffe • DIN 6335 Grauguss, kunststoffbeschichtet 24620.0541



### Produktbeschreibung

Diese Kreuzgriffe sind nach DIN 6335 gefertigt.

### Werkstoff

#### Griff

- Grauguss GG 20, kunststoffbeschichtet, ähnlich RAL 2004 orange

### Maßzeichnung



Bild 1



Bild 2

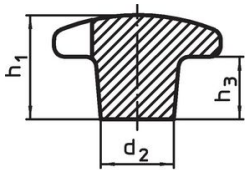

Bild 3

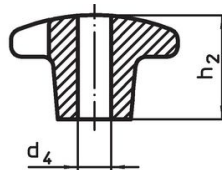

Bild 4

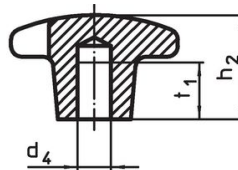

Bild 5

### Bestellinformationen

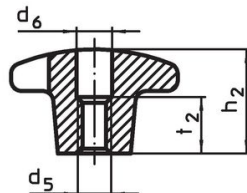
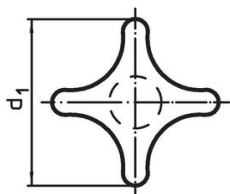
d <sub>1</sub>	d <sub>2</sub>	Abmessungen			[g]	Art.-Nr.
		d <sub>5</sub> [mm]	h <sub>2</sub>	t <sub>1</sub>		
mit Gewindesackloch, Form E – Bild 5, orange						
40	14	M8	25	15	56	24620.0541

### Anwendungsbeispiel

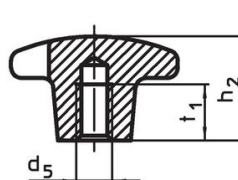
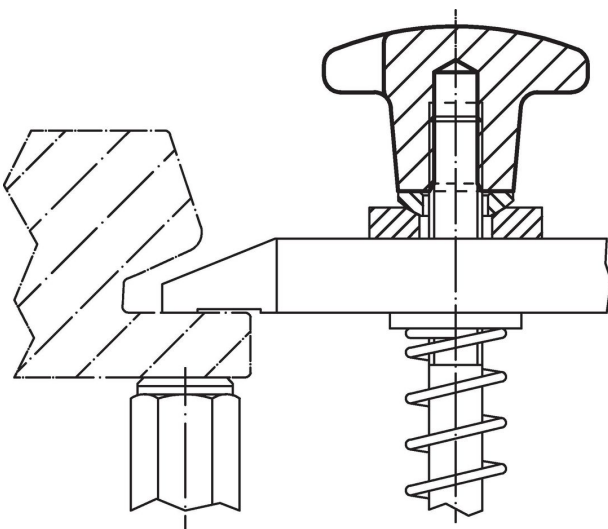

## Compliance

### RoHS-konform

Konform gemäß Richtlinie 2011/65/EU und Richtlinie 2015/863.

### Enthält keine SVHC-Stoffe

Keine SVHC Substanzen mit mehr als 0,1% w/w enthalten – SVHC Liste Stand 27.06.2024.

### Enthält keine Proposition 65 Stoffe

Keine Stoffe der Proposition 65 enthalten.

<https://www.P65Warnings.ca.gov/>

### Frei von Konfliktmineralien

Dieses Produkt enthält keine als "Konfliktmineralien" bezeichneten Stoffe wie Tantal, Zinn, Gold oder Wolfram aus der demokratischen Republik Kongo oder angrenzender Länder.