

Handkurbeln · DIN 468 gekröpft mit Vierkant DIN 79

24330.0231



Produktbeschreibung

Bei diesen Handkurbeln ist der Gussgrat geschliffen und gestrahlt. Die Nabe ist bearbeitet.

Werkstoff

Ballengriff

- Stahl, gedreht, galvanisch verzinkt, passiviert

Kurbelkörper

- Sphäroguss (GGG), kunststoffbeschichtet, schwarz

Maßzeichnung

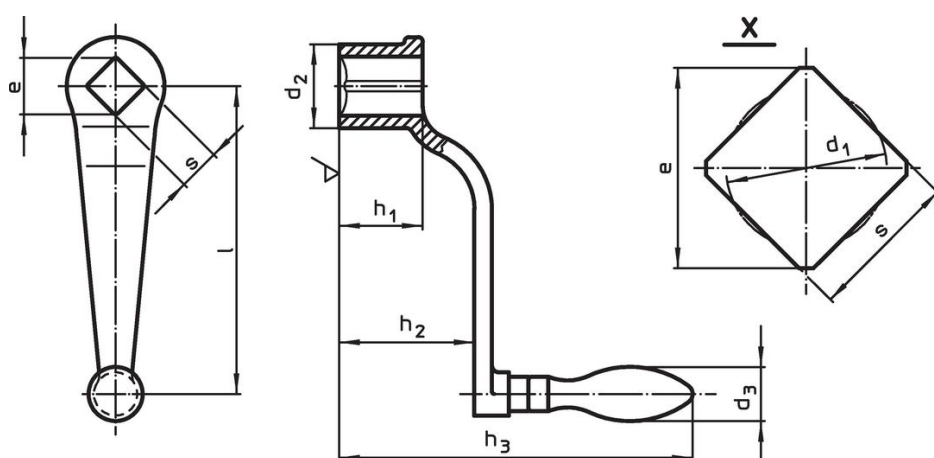

Bestellinformationen

Abmessungen								d ₃	[g]	Art.-Nr.
l	s	e	d ₁	d ₂	h ₁	h ₂	h ₃	Ballengriff Ø		
	H11	min.	[mm]			~		[mm]		
mit drehbarem Ballengriff (EH 24460., DIN 98), Form D										
100	14	18,1	14,7	28	28	48	126	20	291	24330.0231

Compliance

RoHS-konform

Enthält Blei – Konform gemäß den Ausnahmen 6a / 6b / 6c.

Enthält SVHC-Stoffe >0,1% w/w

Enthält Blei – SVHC Liste [REACH] Stand 27.06.2024.

Enthält Proposition 65 Stoffe



Blei kann bei Exposition zu Krebs und Fortpflanzungsschäden führen.

<https://www.P65Warnings.ca.gov/>

Frei von Konfliktmineralien

Dieses Produkt enthält keine als "Konfliktmineralien" bezeichneten Stoffe wie Tantal, Zinn, Gold oder Wolfram aus der demokratischen Republik Kongo oder angrenzender Länder.